

HCG 免治超級馬桶

AFC 133ADB

使用及安裝說明書

目錄

安全注意事項	1
各部位名稱	2
附屬品零件一覽表	3
安裝工事	4

使用之前

正確使用方法	9
使用注意事項	11
清潔要領	11

使用之前

故障排除	12
------------	----

遇到困難時

正確的使用，將提供您更貼心的服務

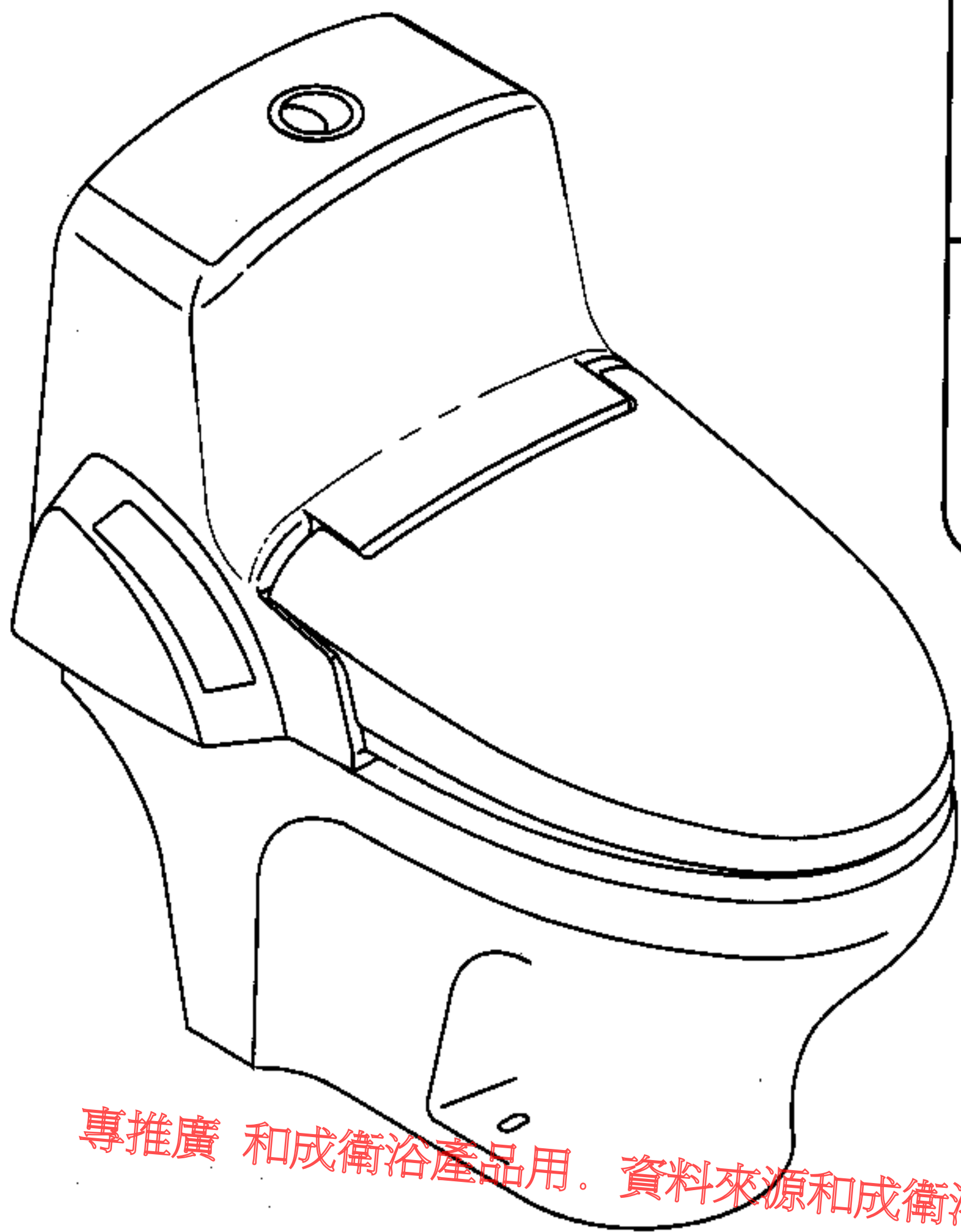

專推廣 和成衛浴產品用。資料來源和成衛浴。經銷商 www.sh-y.com.tw

在此誠摯地感謝您購買和成超級馬桶。

◎請於使用前詳細參閱本說明書，正確使用並妥善保存。

◎為確保您的權益務必請經銷商於保證書上記入購買日期、經銷店名稱等。

安全注意事項

爲了防止使用者意外危害及財產損壞，請務必遵守下述事項：

- 發生異常時（沖洗水溫或便座過熱、漏水等）請即刻停止使用、拔掉電源插頭。
- 正常使用狀態下，如製品電源突然中斷時，可能為製品內漏電裝置檢知，請即刻停止使用、拔掉電源插頭。
- 請勿自行拆解修理工作，修理不善將導致火災及觸電危險。
- 請洽詢購買時之商店或服務站。

使用之前

警告

1 請使用110V專用插座，禁止使用220V或多足插座，以免發生危險！

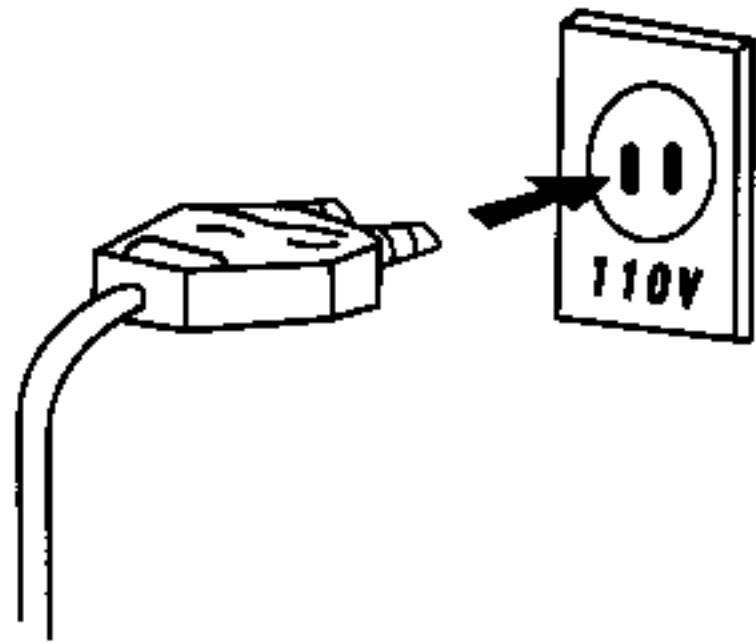

2 請勿以重力敲擊馬桶座

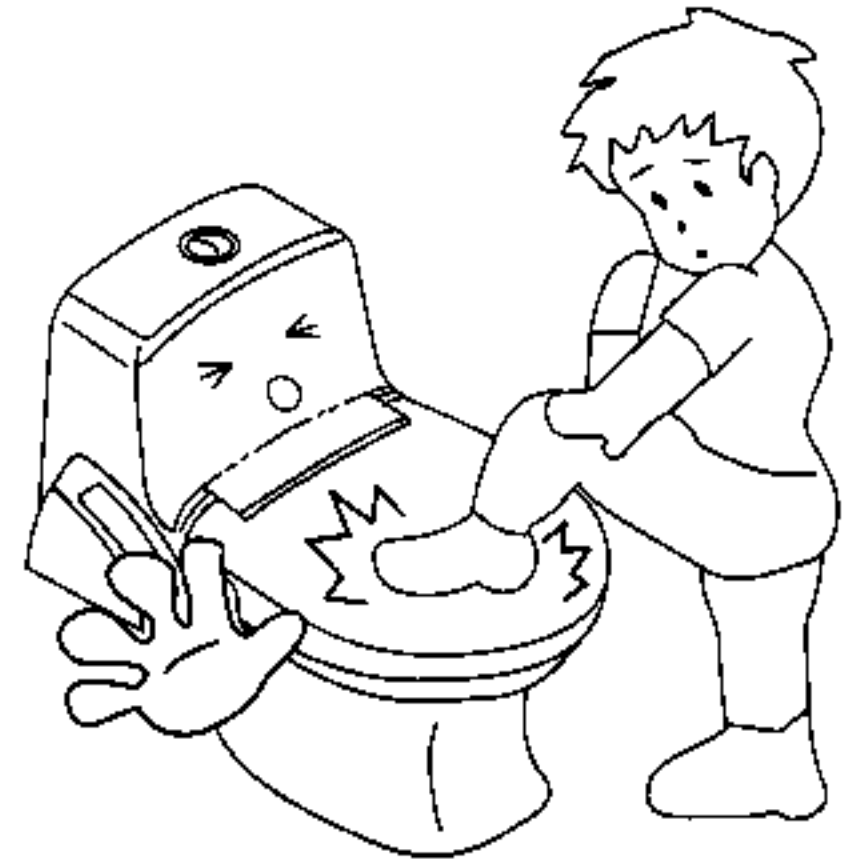

3 低溫燙傷防止
下半身麻痺或對於溫度較不敏感之使用者，在使用本產品時，請將便座溫度設定「低」標準。

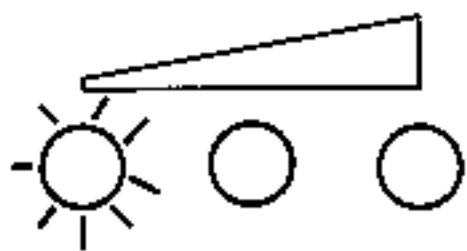

座溫

各部份名稱

● 操作鍵盤

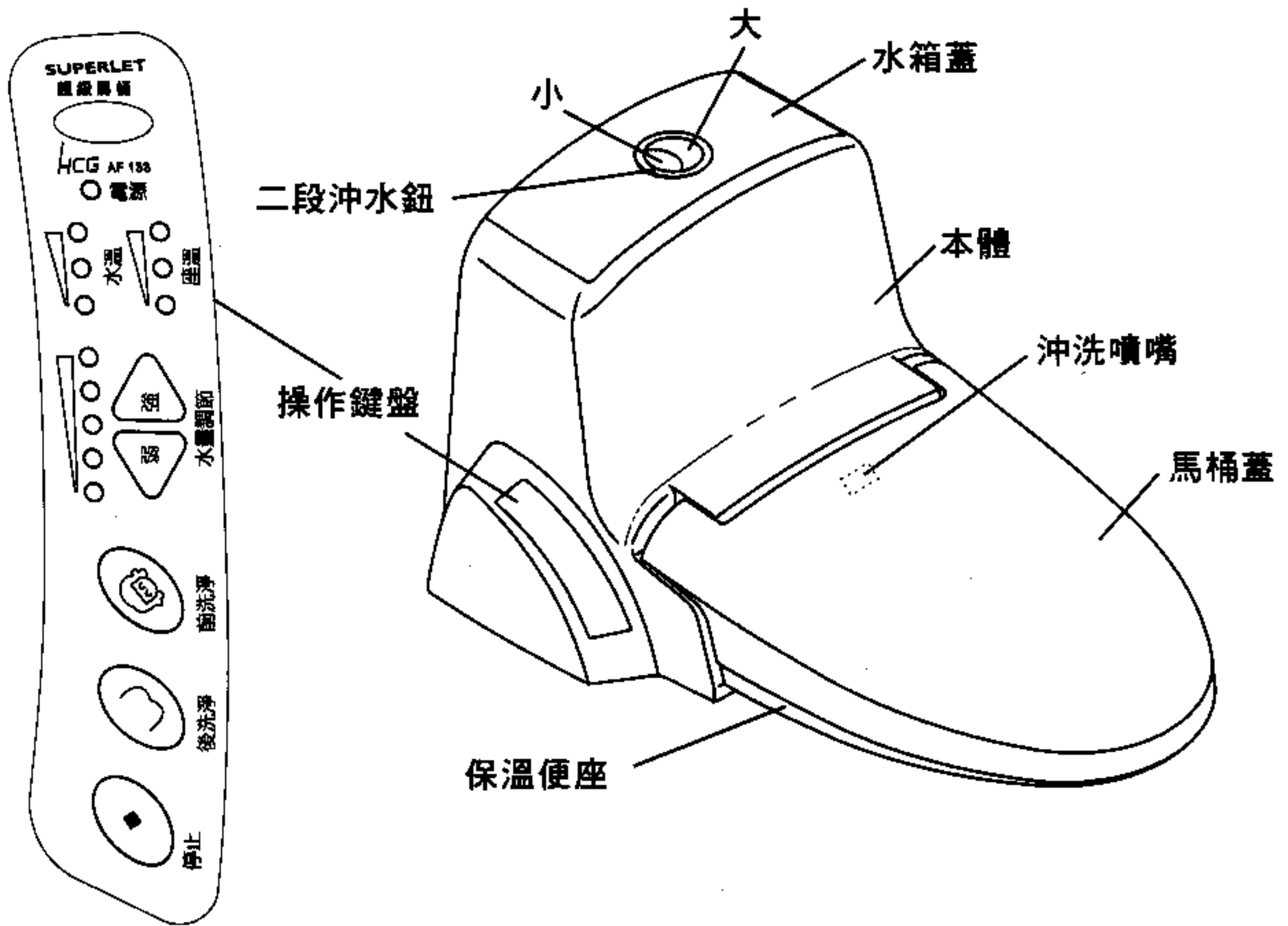





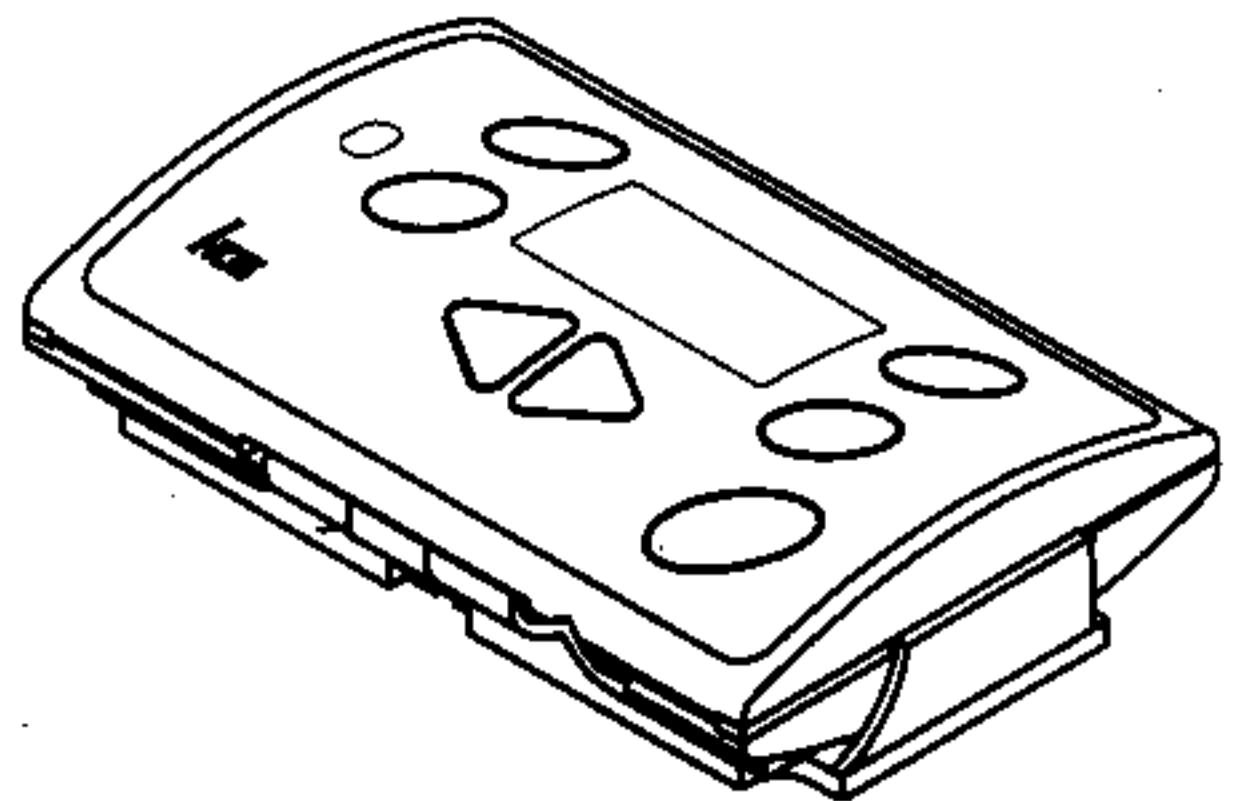
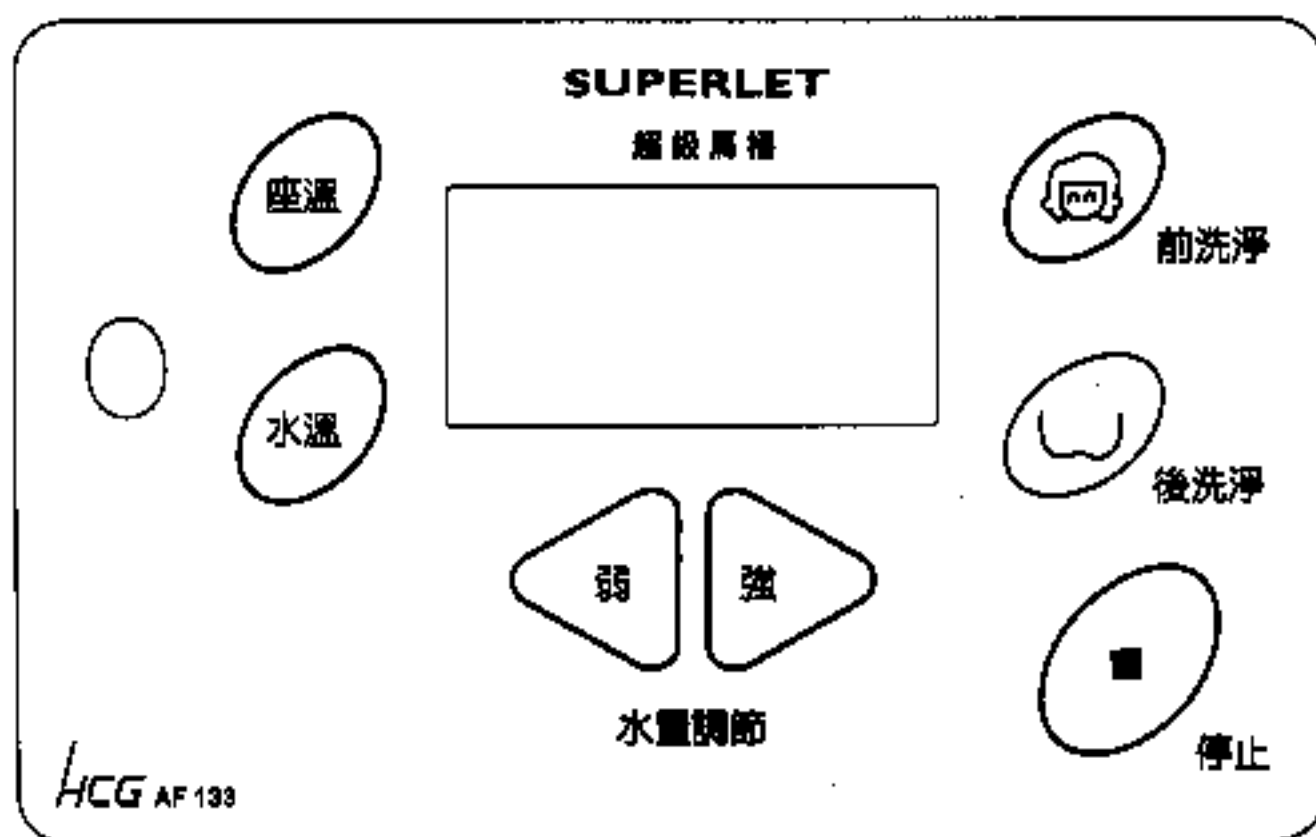

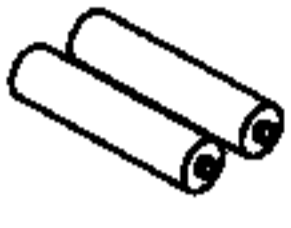
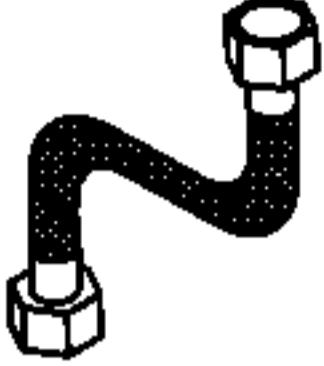

使用之前

● 遙控器



附屬零件一覽表

名稱	遙控器組	瓷麗蓋	電池	高壓管	法蘭罩
簡圖					
數量	1	2	2	1	1
名稱	固定螺絲組 (銅)	三角凡而 (付濾網)	固定螺絲 (不鏽鋼)	止水墊圈 (亞比股)	
簡圖					
數量	2	1	2	1	

使用之前

規格說明

項目	容	
定格電壓	AC 110V / 60Hz	
使用水壓範圍	0.7 ~ 5kgf/cm ²	
平均一天耗電量	1500 Wh	
保溫便座表面溫度	「切」：室溫 / 「低」：約34℃ 「中」：約38℃ / 「高」：約40℃	
便座、便蓋	緩慢閉蓋	
洗淨裝置	最大流量	前洗淨約1公升/分、後洗淨約1公升/分
	沖洗溫度	「切」：水溫 / 「低」：約35℃ 「中」：約37.5℃ / 「高」：約40℃
內藏式漏電檢知	額定動作電流15mA	
電源線長度	1.2M	
標準尺度	高度38.5cm x 寬度47cm x 深度71cm	
標準重量	7.2kg (含遙控器)	

專推廣 和成衛浴產品用。資料來源和成衛浴。經銷商 www.sh-y.com.tw

安裝工事 1-1

馬桶安裝

● 濕式施工法

- 1** 坐式馬桶之安裝，應於水電配管及樓板施工前預作安排，而其周圍空間之安排應大於圖示之尺寸，以利使用。

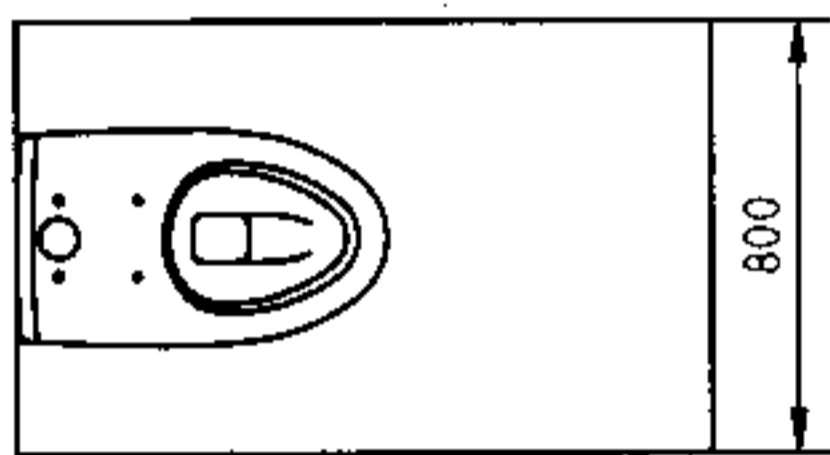

- 3** 將排便管在距完工地面10mm處截斷，並用噴燈擴孔，使其錐度適合馬桶的排污口。

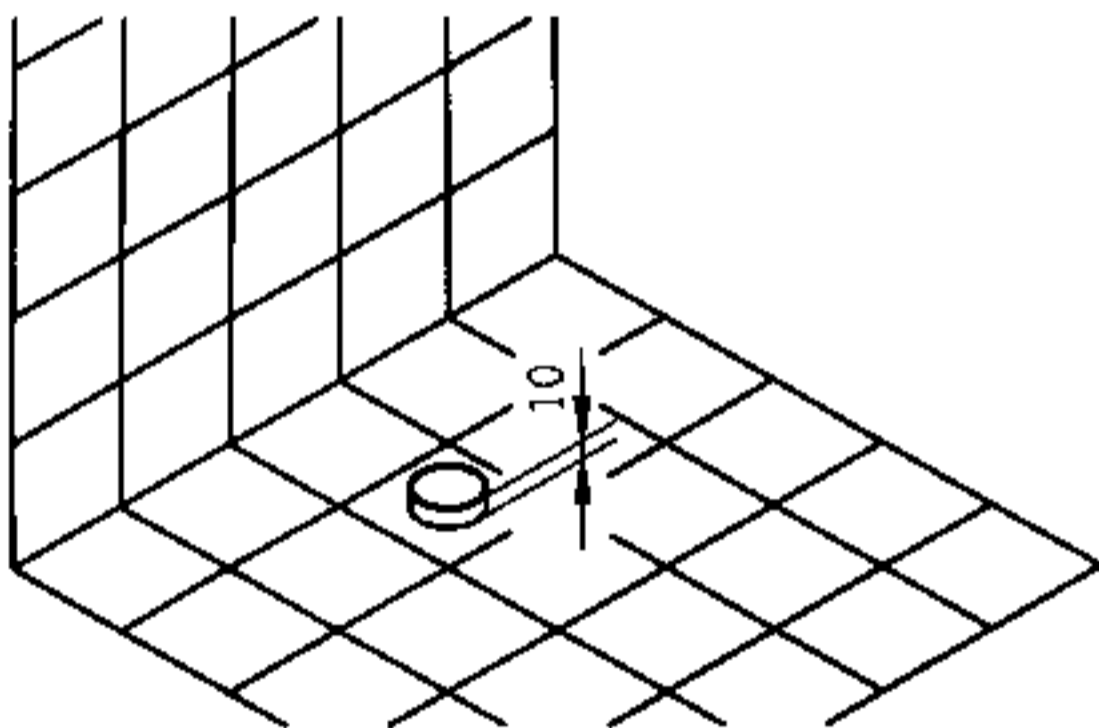

- 5** 在馬桶底部輪廓線內，及排便管外各鋪一道寬約3cm，高約1.5cm之水泥砂。
(水泥：砂 = 1：3)

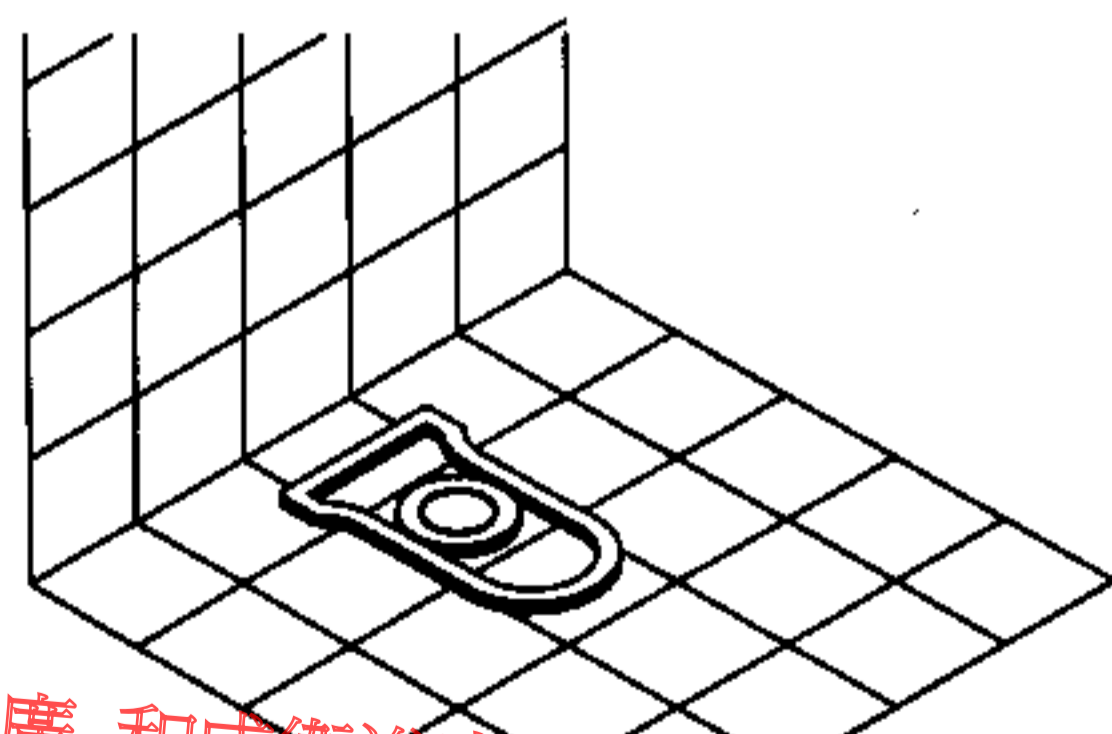

- 2** 管路配置時，應將排便管適度預留，排便管開放端應用塑膠袋封住，以避免地板施工期間，管路遭致堵塞。配置完成，即可進行地、壁面之貼飾工程。

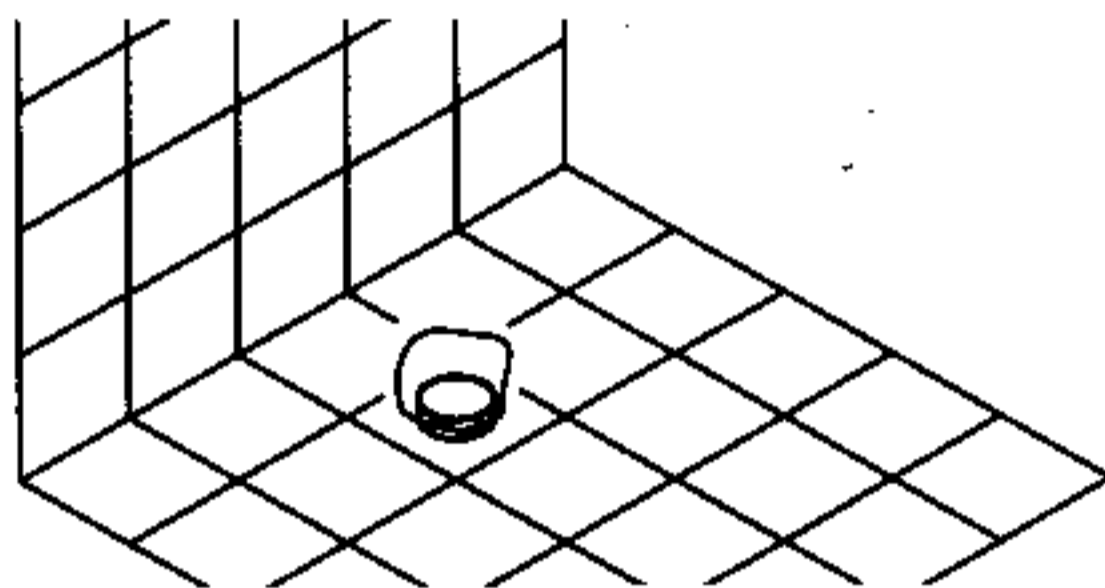

- 4** 將馬桶排污口試裝於排便管上，並於地板上繪出馬桶底部的形狀。



- 6** 將馬桶輕放於預定位置，並調整水平，抹去溢出馬桶底部的水泥砂，在水泥凝固前，切勿移動馬桶。

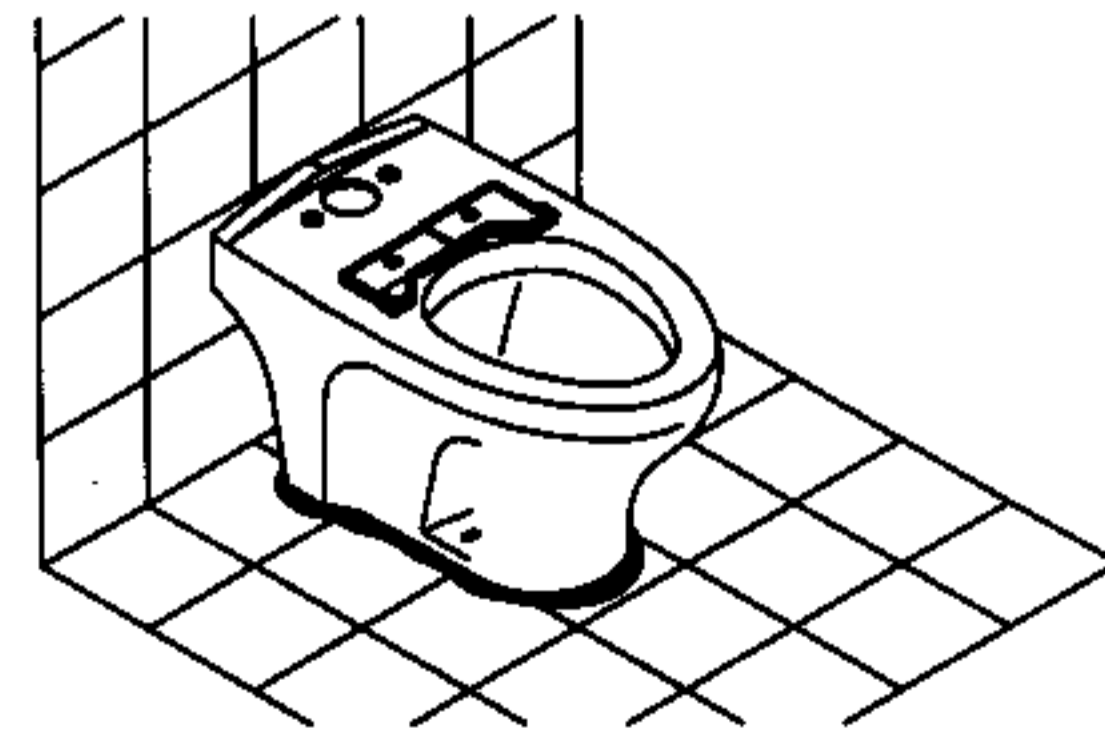

安裝工事 1-2

馬桶安裝

● 乾式施工法

- 1** 地磚貼付工程完工後，將地面排便管自距地面10mm高度處鋸斷，鋸口並應力求平整。

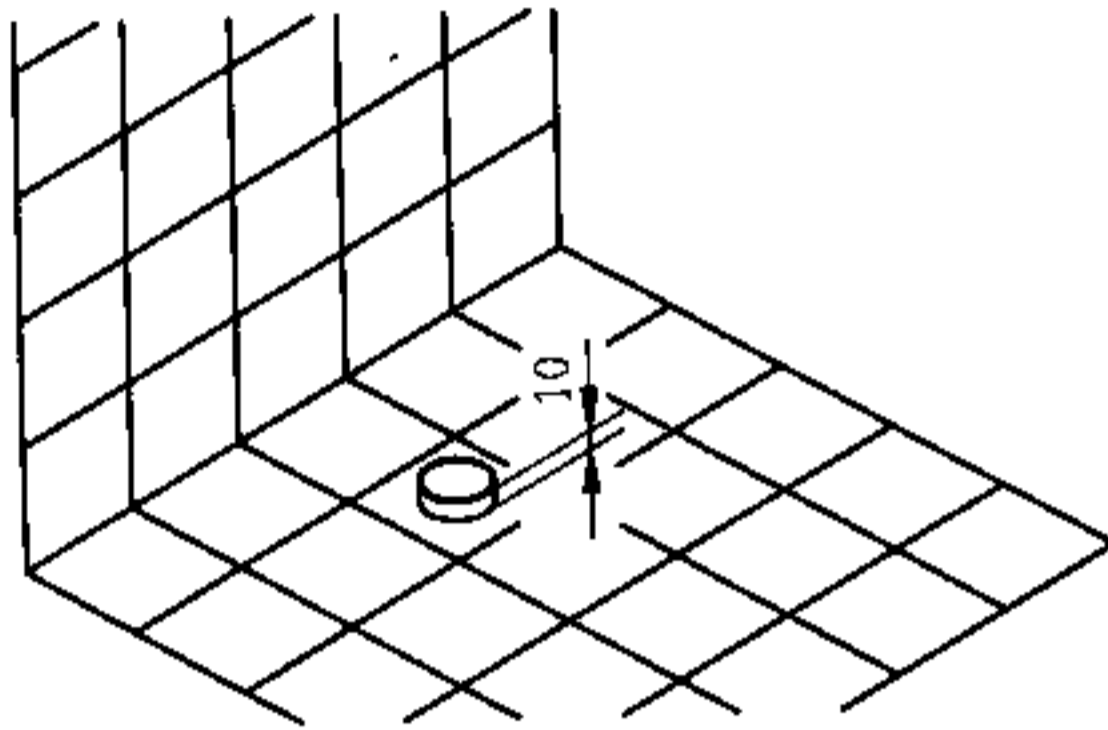

- 2** 馬桶安裝前，請先檢查施工工具與安裝零件是否備齊，如有短缺應先行補齊。

工具名稱	數量	用途
弓鋸	1	鋸PVC管用
電動鑽孔機 (附3/8"鑽頭)	1	鑽馬桶安裝孔 (附3/8"鑽頭)
鐵錘	1	埋S10尼龍壁栓
瓦斯噴燈	1	PVC管擴孔
套筒扳手	1	固定螺絲用
Silicon 填縫劑	1	填縫用

- 3** 將馬桶排污口，試裝於排便管上，並於地板上繪出馬桶安裝孔位置，依標示之安裝孔位置鑽直徑 3/8"，深55mm安裝孔二個。

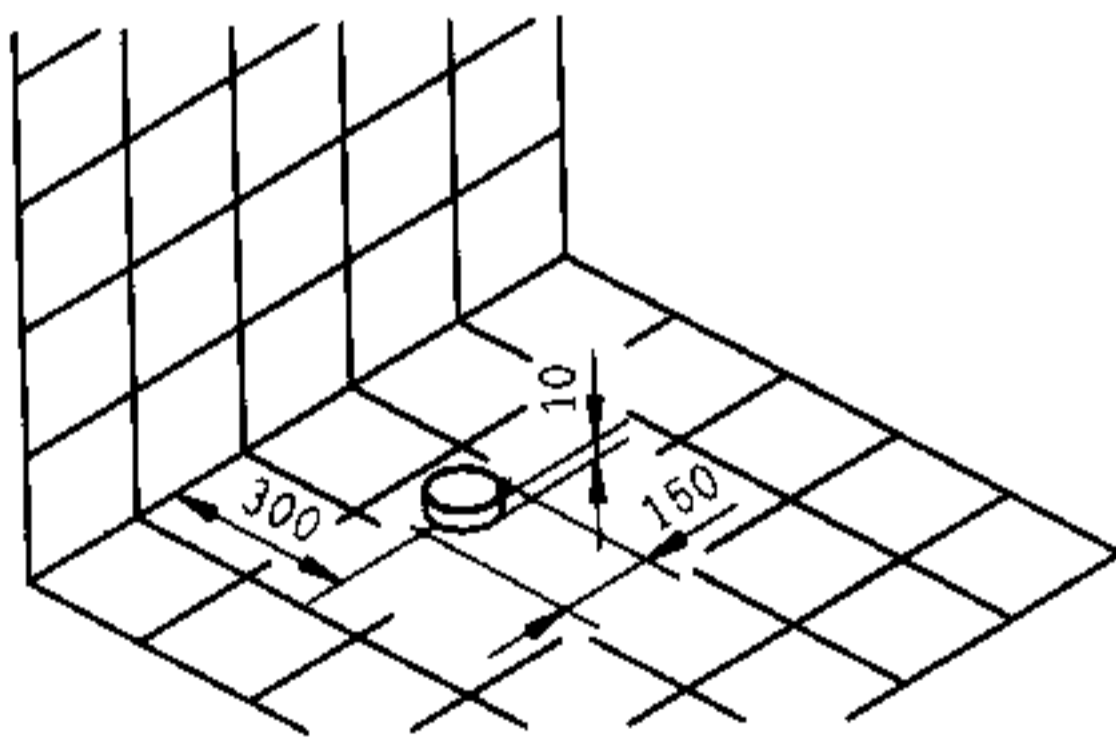

- 4** 將尼龍壁栓埋入所鑽之安裝孔內。

使用之前

安裝工事 1-3

馬桶安裝

● 乾式施工法

- 5** 油泥置於馬桶底部排污口外側後，使該油泥與馬桶底部密合。

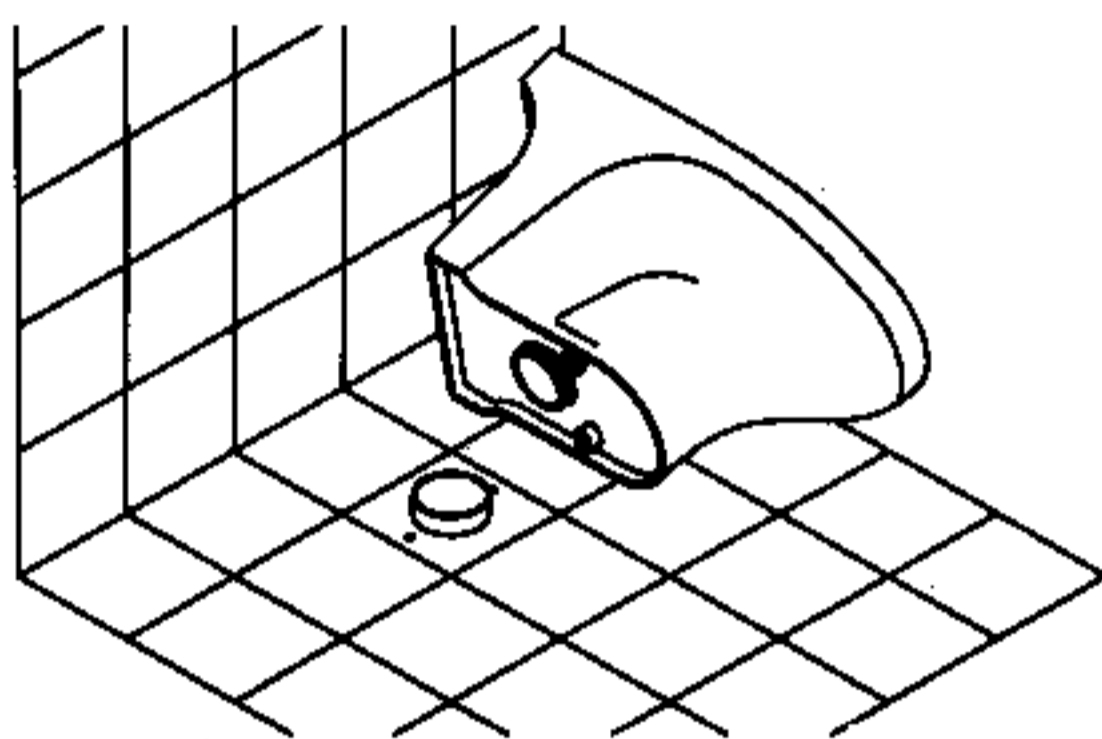

- 6** 將馬桶排污口對正地面排便口，輕輕放下，校正並調整馬桶安裝孔與地面預埋之尼龍壁栓之位置，使其重合。

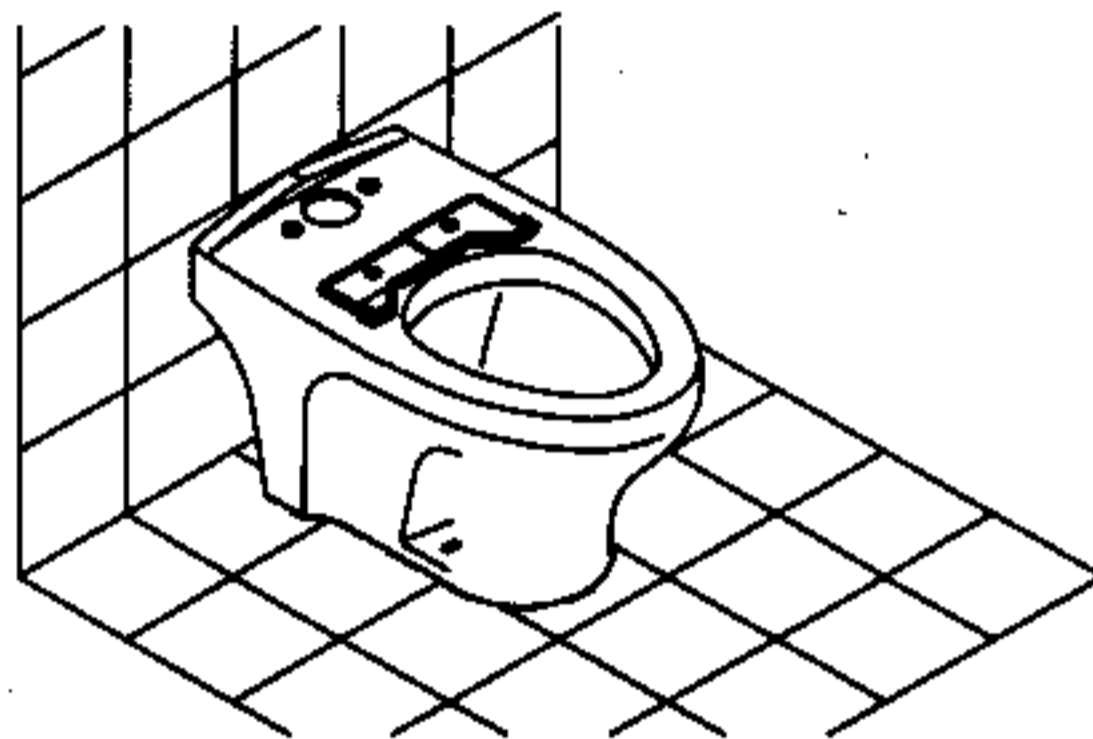

- 7** 以80mm之固定螺絲，套上墊片，鎖於預埋之尼龍壁栓中，將馬桶固定，並蓋上裝飾蓋。

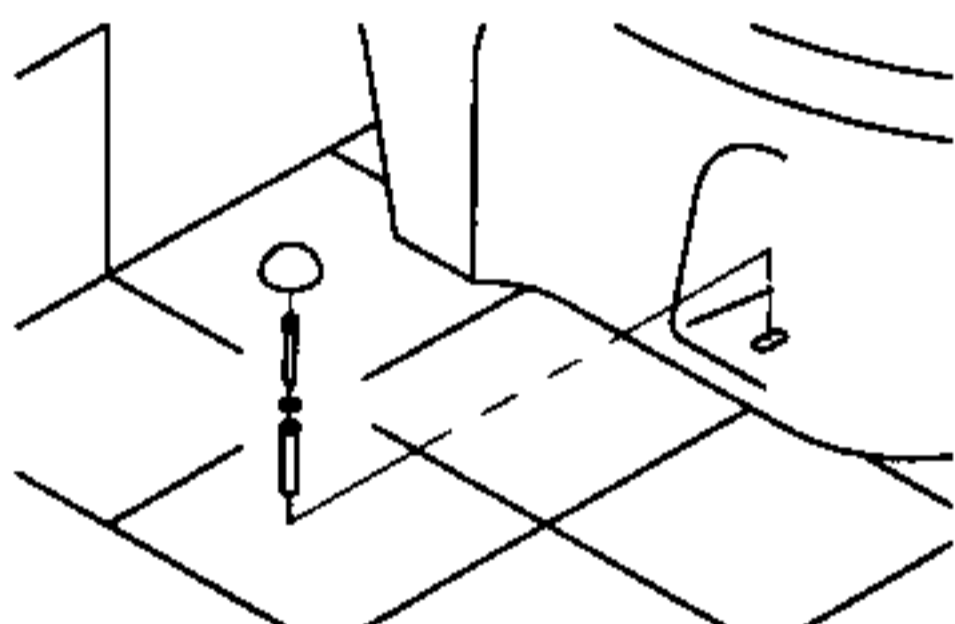

- 8** 馬桶經試水無受漏水之情形，即以和成浴室專用填縫劑 (SE8989) 填補馬桶與地面之縫隙，如有漏水情形，表示油泥安裝不確實，應將馬桶拆下重裝。

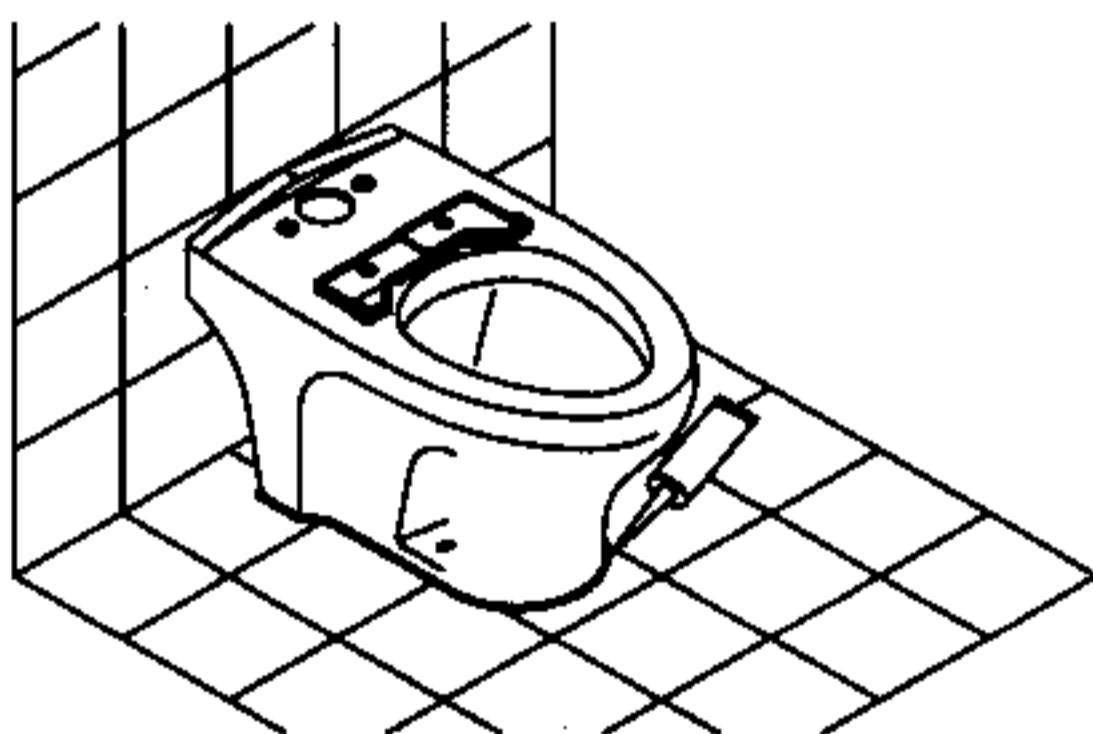

注意事項

- ◆ 施工時，請先檢查地面排便管規格是否為4英吋 PVC 管，否則將無法施工，應先行更換正確規格。
- ◆ 鑽馬桶安裝孔時，請確實依照安裝圖指示之位置鑽孔，以免造成誤差，導致馬桶無法安裝。
- ◆ 尼龍壁栓應整支埋入地面，切不可因鑽孔深度不足，將露出地面部份切除，致影響以後之安裝強度。
- ◆ 若施工地面不平，應先將地面墊平，使馬桶底部平貼於地面，以免固定時馬桶破裂。

專推廣 乾式施工零件(P402)依顧客需求另附。

和成衛浴產品用。資料來源和成衛浴。經銷商 www.sh-y.com.tw

安裝工事 2

超級馬桶安裝

使用之前

- 1** 拆下本體前緣固定螺絲。

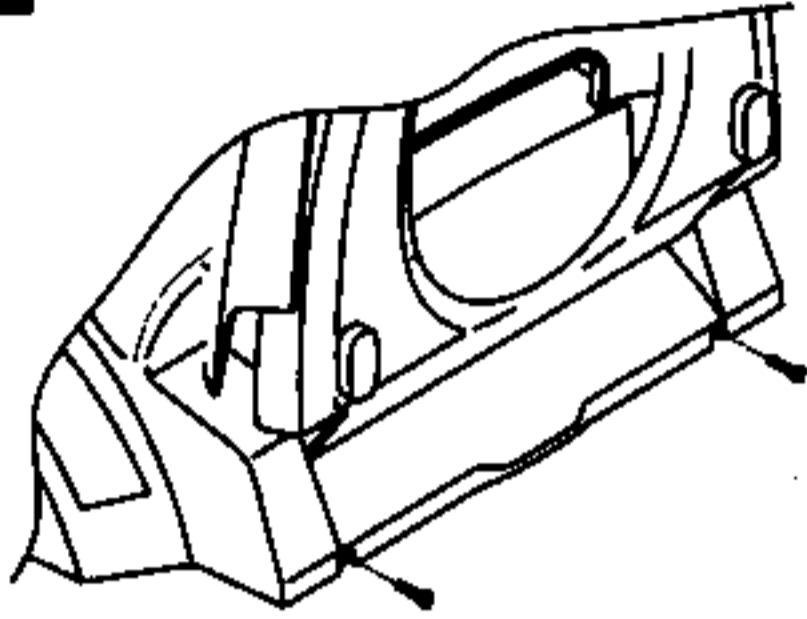

- 2** 本體排水穴下方置入止水橡膠墊圈。(亞比股)

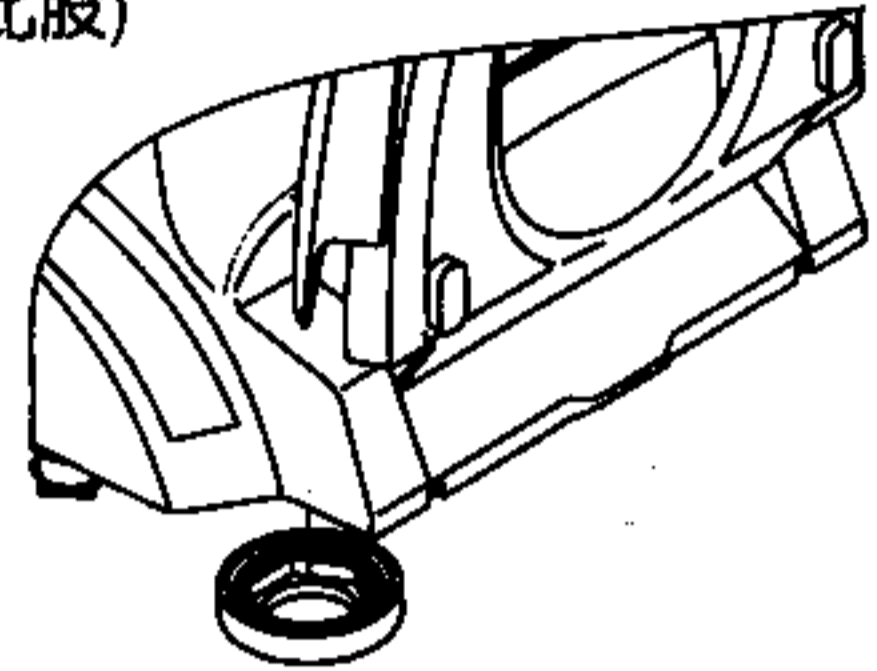

- 3** 將本體如圖示依循馬桶上固定座裝置入定位，並鎖付固定螺絲組。最後鎖緊前，請再次校正並微調與馬桶之偏差。

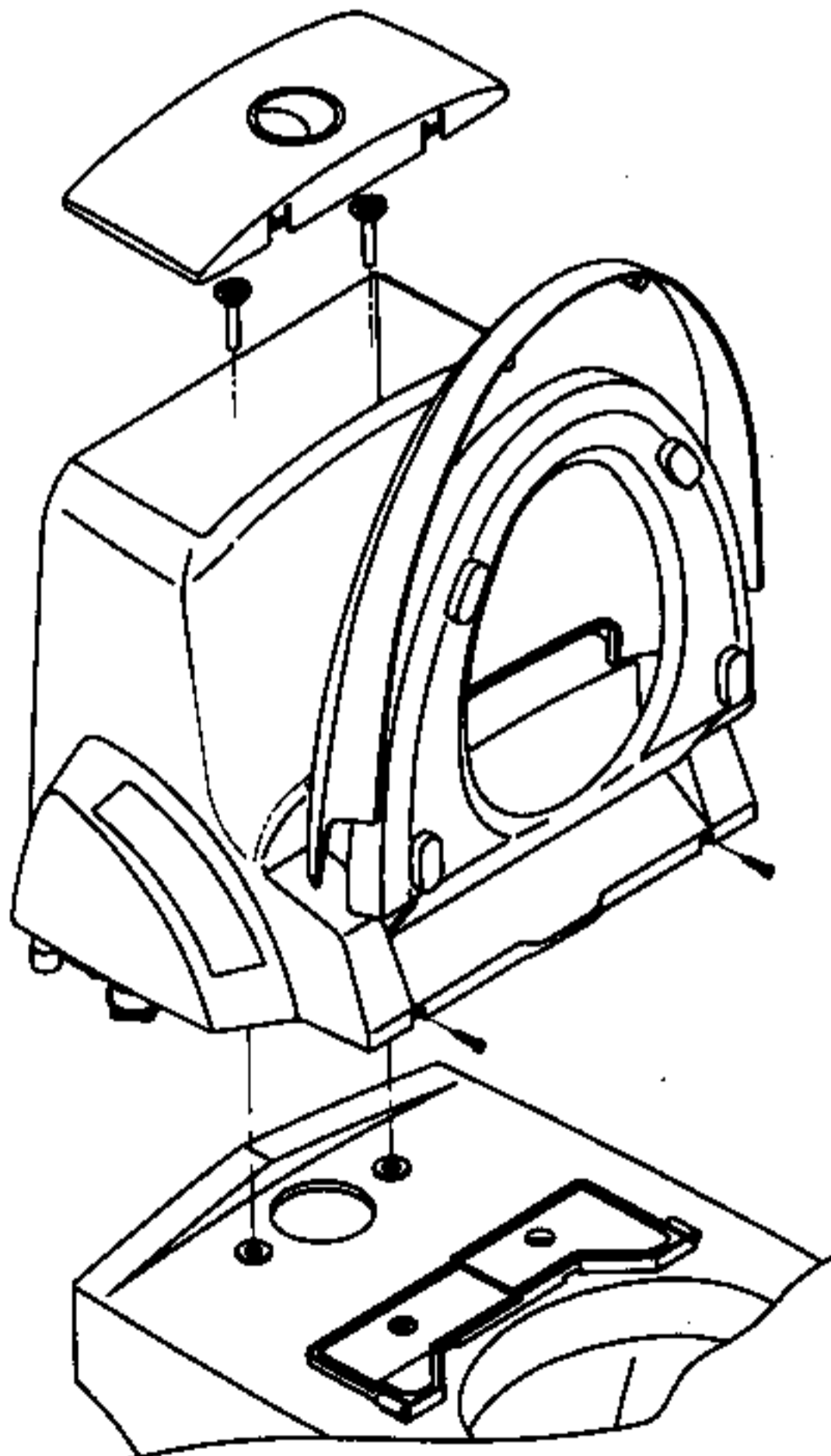

- 4** 將三角凡而如圖示套上法蘭罩後纏繞適量之止洩帶，並鎖入壁面之供水口。
(※三角凡而止水方法為逆時針旋轉取下端部塑膠部濾網組)



- 5** 連接高壓軟管。

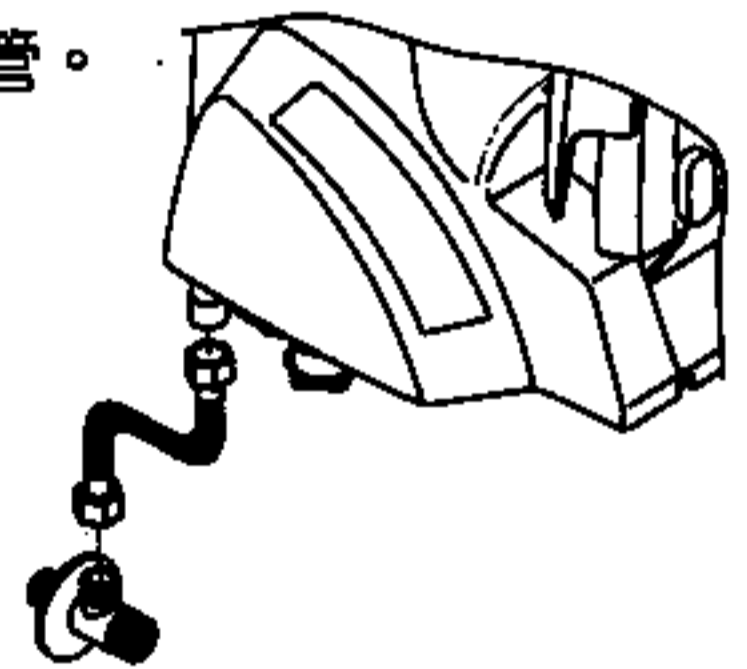

- 6** 通電。
※通電前務請再次確認電源電壓，避免不當電壓通電!

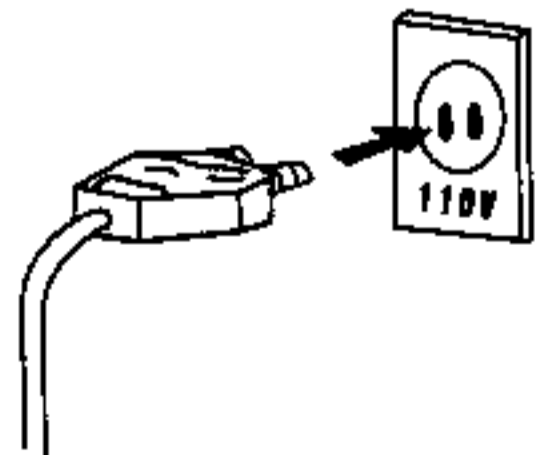

安裝工事 3

遙控器安裝

- 1 將遙控器電池盒蓋卸下，並裝入4號電池(A03)2個，且再次將電池盒蓋鎖付定位。
(※電池盒蓋鎖付定位前，請確認止水橡膠圈有無確實套上)

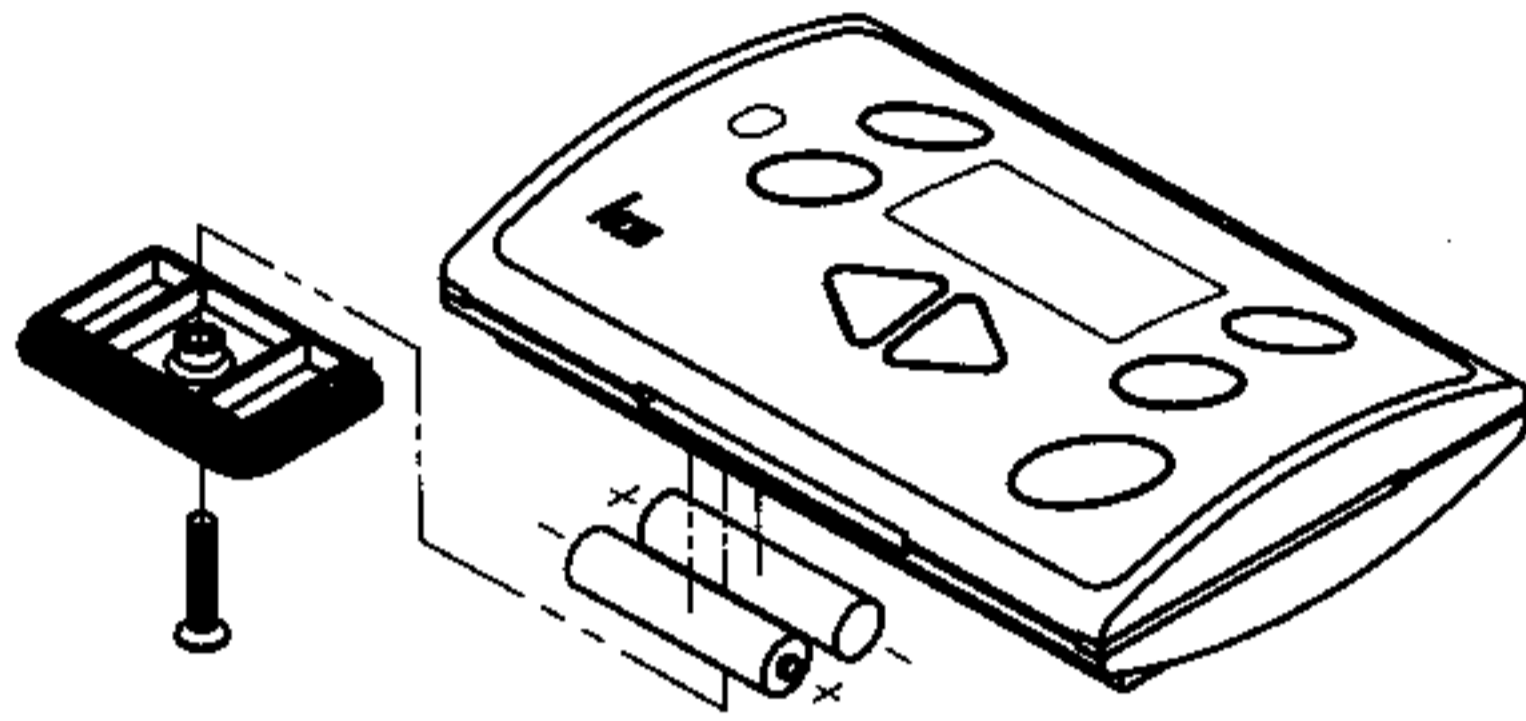

- 2 與遙控器支架組合，並固定之。固定前務必再次確認與本體間接收正常，且人體操作便利。

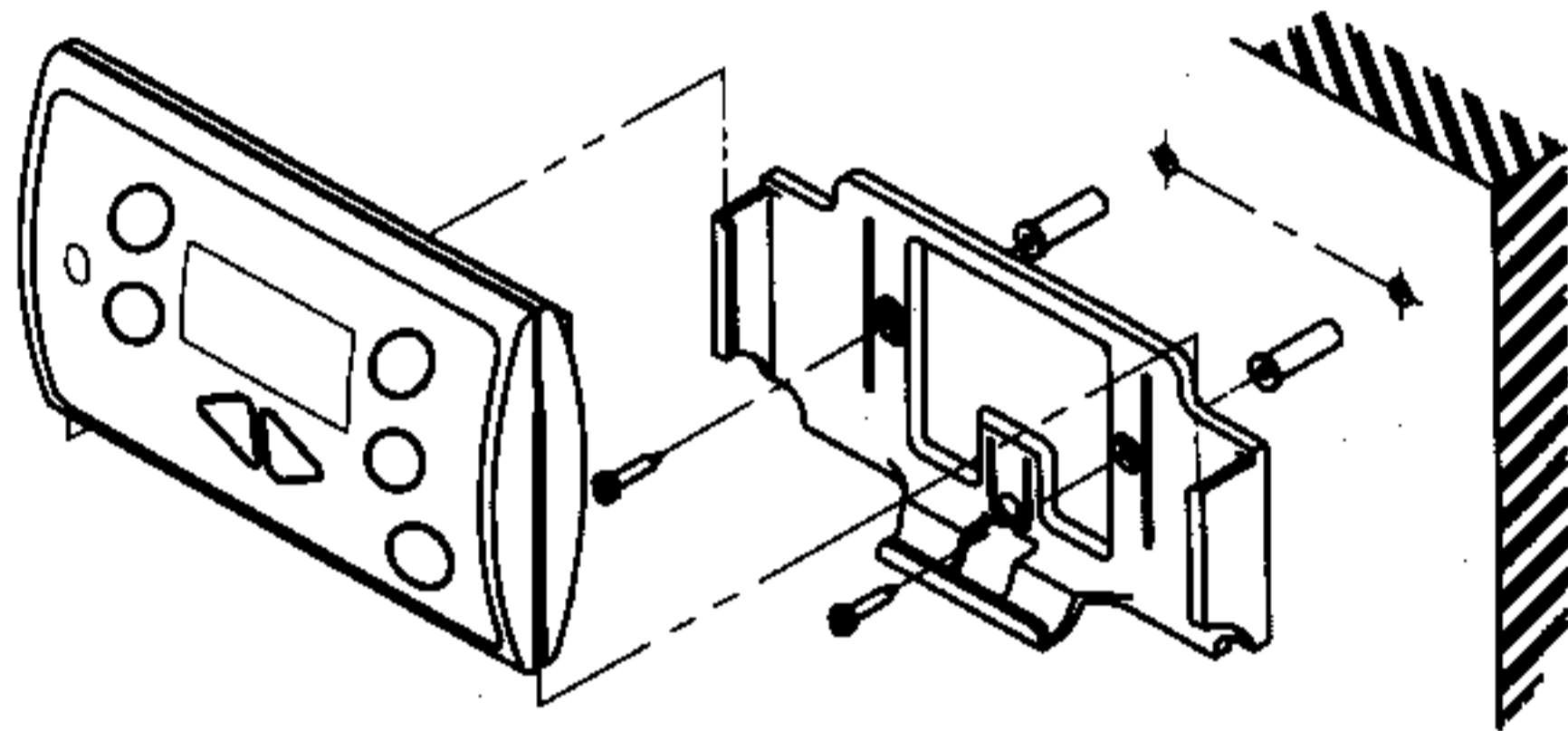



- 3 試運轉，各功能鍵於保溫便座乘坐狀態需操作顯示及接收正常，並執行動作。

正確使用方法

● 本體操作

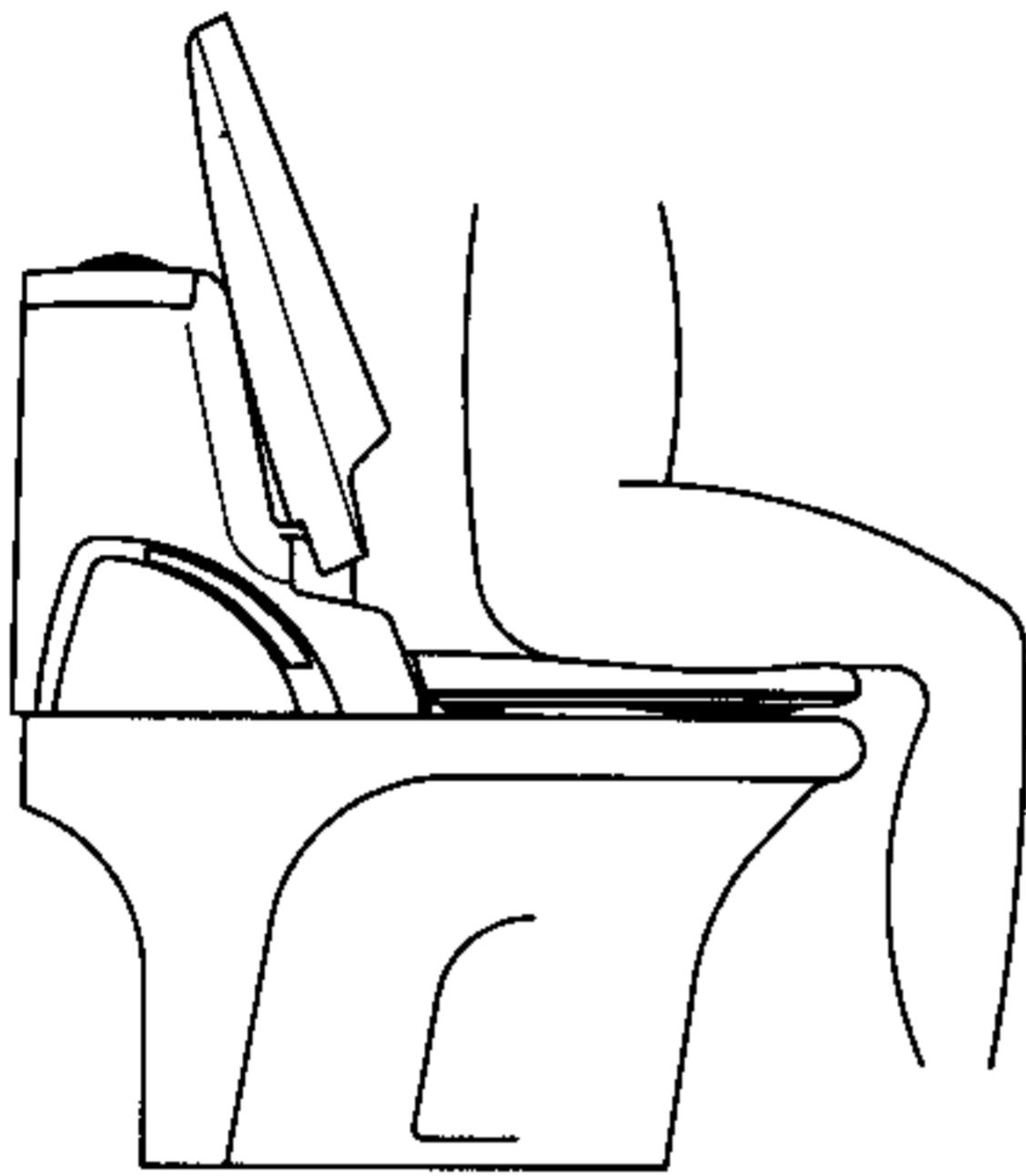
1 1. 坐上馬桶座。





2 1. 臀部沖洗，押  後洗淨鍵。

2. 婦女局部洗淨，押  前洗淨鍵。

3. 沖洗水流強度，押  水量調節鍵，調節適當水流強度。

3 1. 洗淨停止，押  停止鍵。

2. 擦去臀部水滴。 

4 1. 馬桶清潔沖水，押  二段式沖水鈕左側，可小號(約2L)沖洗。

2. 押  二段式沖水鈕右側，可大號(約6L)沖洗。



使用之前

正確使用方法

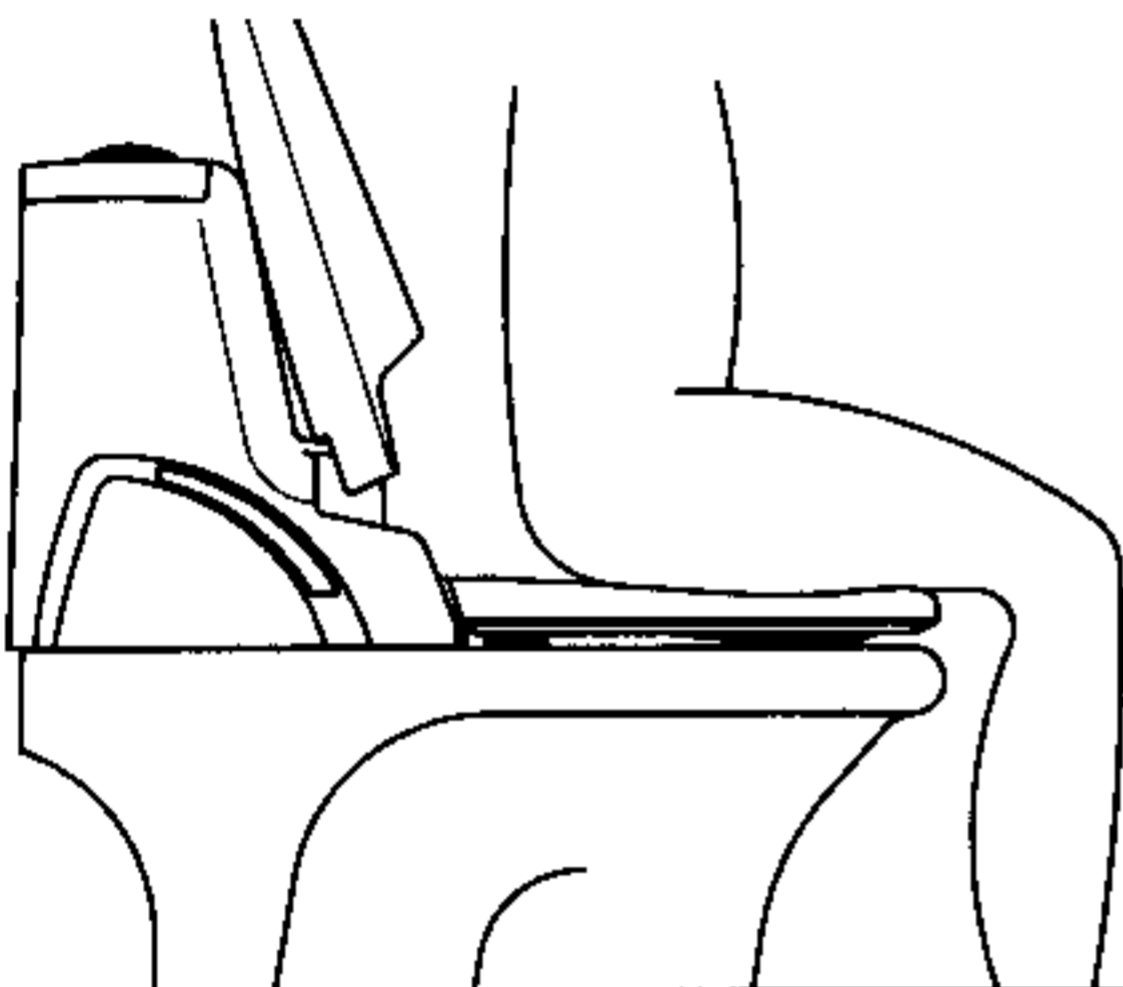

● 遙控器操作





- 1**
1. 坐上馬桶座。
 2. 馬桶座溫度調節，押  鍵，選擇適當溫度。
 3. 請經常保持溫度設定狀態，以確保如廁乘坐舒適。



- 3**
1. 臀部沖洗，押  後洗淨鍵。
 2. 婦女局部洗淨，押  前洗淨鍵。
 3. 洗淨停止，押  停止鍵。
 4. 擦去臀部水滴。



- 2**
1. 沖洗水流強度，押  水量調節鍵，選擇適當水流強度。
 2. 沖洗水溫調節，押  沖洗溫度鍵，選擇適當溫度。
 3. 請經常保持溫度設定狀態，以確保如廁沖洗水溫供給。
 4. 沖洗水因由室溫加熱至高溫需花些許時間，請給予適當的加熱時間，以達到您想要的水溫。

- 4**
- ### 遙控器時間設定
1. 設定進入調整時間狀態
連續押  停止鍵5秒以上，此時液晶時間顯示閃爍。
 2. 調整現在時刻
於上述狀態下再押  鍵，可調整「小時」，押  鍵，可調整「分」。
 3. 完成設定
設定完成後，再次押  停止鍵或不操作任何鍵5秒以上，即自行解除設定狀態，完成設定。

※ 遙控器液晶顯示出現電池  弱電壓訊號時，為電池已達使用壽命，請即刻更換新電池，已確認操作正常。

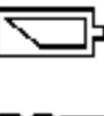
※ 於遙控器電池  弱電壓警示時，請儘速更換新電池，更換之時間請把握於20秒內完成，即可維持原始記憶。若記憶無保留時，請再次依使用方法，設定時間、洗淨流量、暖座溫度及溫水溫度。

※ 遙控器發射部份透明圓孔視窗，請勿阻擋，以免發生接收失效。

使用注意事項

- 1 沖洗水及便座因由室溫加熱至設定溫度需花些許時間。因此，請將溫度設定維持於您喜好的設定，以免造成使用時無法提供最佳服務。
- 2 沒有坐在馬桶上或乘坐位置過度偏前時，按下洗淨鍵，不會執行動作。
- 3 關機狀態時，微電腦電路仍有少許消耗電力，故長期不使用本機時，請將電源插頭拔掉。
- 4 在洗淨中，部份水從本體下方排入馬桶，這是構造上需要，不是故障。
- 5 連續使用5分鐘以上，本體會自動切斷洗淨，若需再次洗淨，請再次選擇洗淨鍵。

清潔要領

- 1 超級馬桶外觀之清潔，請以沾濕柔軟布配合中性清潔劑擦拭，切勿使用棕刷或菜瓜布等硬質清潔用具刷洗。
- 2 為維護噴嘴之伸縮正常，請定期以小刷子刷洗噴嘴及噴桿。
(噴嘴可輕輕用手拉出刷洗)
- 3 本體濾網共有2處，請定期依圖示順序取出清潔之。
(固定於壁面之三角凡而為濾網止水型式，因此作順序(二)之清潔前，務請先將三角凡而濾網組取出，以利止水。)

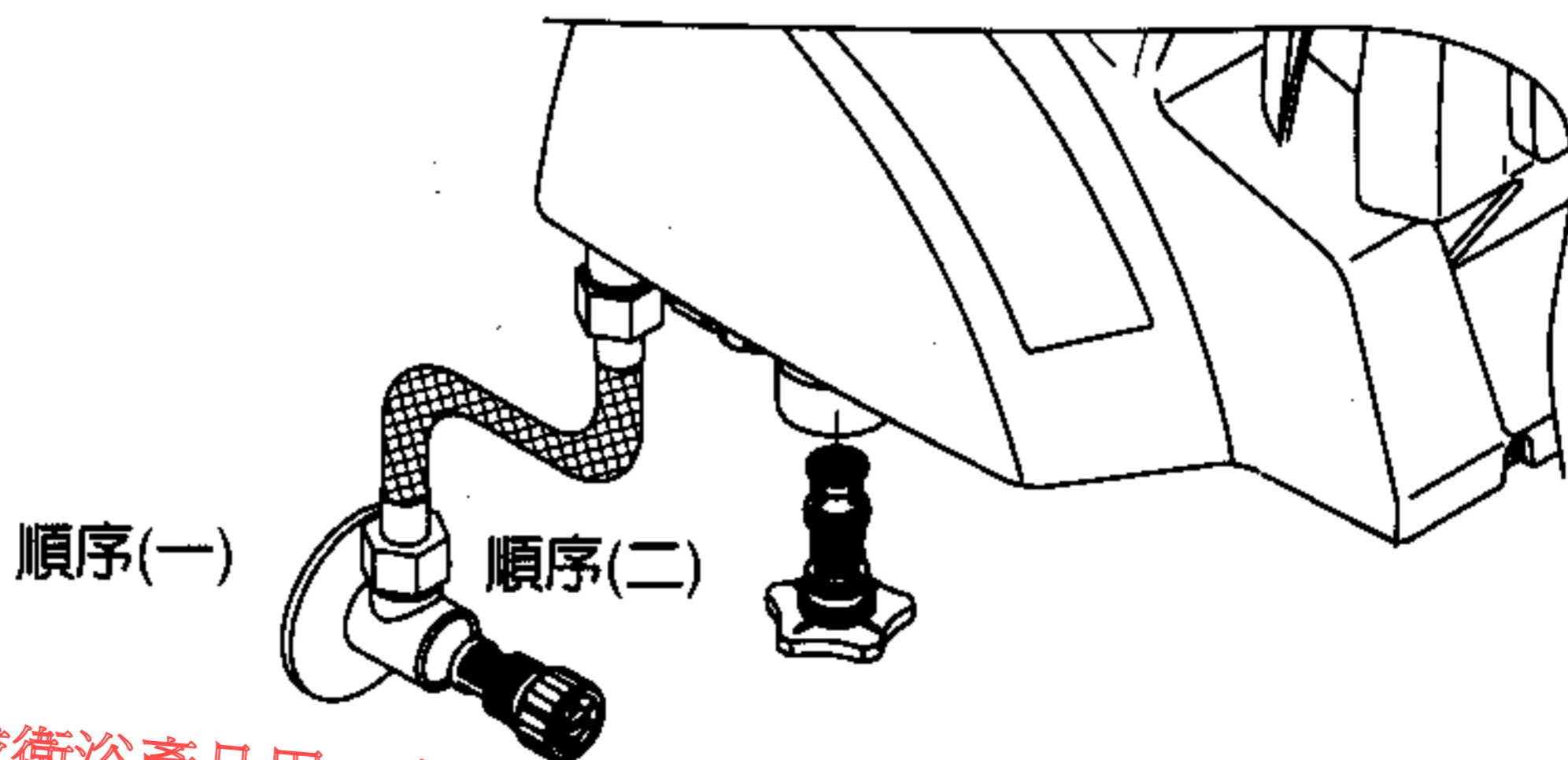

故障排除

故障現象	診斷順序	排除方法
① 出水量低或供水 中斷。 a. 馬桶清潔沖水。 b. 超級馬桶座沖洗 水。	1. 壁面三角凡而濾網異物雜質 阻塞。	1. 清洗三角凡而濾網組
	1. 同上 2. 本體下方濾網異物雜質阻塞。	1. 同上 2. 清潔本體下方濾網。
② 噴嘴無法伸出	1. 噴嘴伸縮桿壁異物附著。 2. 兩處濾網組異物阻塞。	1. 清洗噴嘴桿。 2. 清洗濾網組，如上述兩處。
③ 噴嘴無法回收 到定位	1. 噴嘴伸縮桿壁異物附著。	1. 清洗噴嘴桿。
④ 押洗淨鍵不可 執行洗淨	1. 未確實入座於洗淨適當位置。 2. 入座者體重不足10kg以上。	1. 請使用者入座位置向後移動， 勿過度偏前側入座。 2. 請成人協助押著暖座，協助 入座開關動作。
⑤ 洗淨途中自動 切斷	1. 5分鐘洗淨以上。 2. 電源燈滅。	1. 再次設定洗淨。 2. 漏電檢知動作，拔開插頭， 再次插電源插頭。
⑥ 無暖座	1. 設定時間太短。	1. 請經常維持暖座設定狀態。
⑦ 無溫水	1. 設定時間太短。 2. 連續沖洗時間太長。(約5分鐘)	1. 請經常維持溫水設定狀態。 2. 請在1分鐘內進行準確洗淨位 置沖洗。
⑧ 遙控器操作失效	1. 遙控發射器圓形透明視窗受 阻擋。 2. 電池電力不足。(遙控器電池 弱電力警示顯示) 3. 遙控器設置固定位置或取出 操作位置不適當。	1. 遙控器不可被手或其他異物 阻擋發射器圓形透明視窗。 2. 更換遙控器電池。 3. 更換或移動遙控器設置操作 位置。
⑨ 其他 (含上述現象無法依 指示診斷排除時)	1. 請電洽HCG服務人員。	1. 專業人員及原廠零組件維修 服務。