

## 安裝說明書

### 溫水洗淨便座

適用型號 DL-EE10TWM DL-EE10RTWM  
DL-EE20TWM DL-EE20RTWM  
DL-EE30TWM DL-EE30RTWM

●實物與插圖可能有差異。插圖以DL-EE30TWM為例。



# 1 安全注意事項

請務必遵守

- 安裝前請務必仔細閱讀...爲了進行安全的施工，請以本安裝說明書爲基準進行安裝。施工完成後請妥善保存，以備必要時閱讀。

爲預防對使用者或他人造成危害及財產損失，務必遵守的事項在以下內容中加以說明。

■因無視記載內容而錯誤使用時，所造成的危害及損失程度用以下表示來區分說明。

**警告** 本表示欄目爲「有造成死亡或重傷等可能性」的內容。

**注意** 本表示欄目爲「有造成輕傷或物品損失等可能性」的內容。

■希望遵守的內容的分類用以下圖示來區分說明。

本圖示爲請留心「喚起注意」的內容。

本圖示爲務必執行的「強制」內容。

本圖示爲不可以進行的「禁止」內容。

## 警告

進行接地連接  
不進行接地連接，在發生故障和漏電時會引起觸電。

- 電源插頭要完全插入  
若不完全插入，會引起觸電或因發熱造成火災。請不要使用變形的插頭、鬆動的插座。
- 應按照安裝說明書安裝  
若不按照說明書進行安裝，可能引起漏水、火災、觸電。
- 安裝用部件必須使用附帶的部件或指定的部件  
若不使用指定的部件，會引起漏水、火災、觸電。
- 電路施工應遵守電工法規規定  
若不按法規規定，會引起火災、觸電。
- 請務必在插座及接線器具的額定值範圍內使用。請勿使用交流110V以外的電源。會因發熱而引起火災。

- 不可使用破損的電源線、電源插頭  
破損仍然使用的話，會引起觸電、短路、火災。
- 請勿將香烟等燃燒物接近產品  
會引起觸電或火災。
- 不要用濕手拉拔電源插頭  
會引起觸電。
- 不要與自來水管以外的水源連接在一起  
與工業用水管道、井水等連接會引起膀胱炎、皮膚炎症，另外如有異物混入並在配管中堆積，會引起故障。
- 不能通過外部開關裝置對產品進行供電  
可能會因限溫裝置誤復位而產生危險。

## 注意

- 水管安裝等應按照所在城市的條例規定進行  
不按條例進行的話，會引起漏水。
- 移動或安裝時、要手持本體  
如持着便座、便蓋，可能便座、便蓋會脫離本體造成受傷。



# 2 各部位的名稱及附屬品

## 注意

請使用附送的墊片。  
(若使用其他墊片有可能造成連接部破損)



## 必要的工具

螺絲起子 ⊕ ⊖



活動扳手(250 mm)



鉗子



編號	部件名	數量
①	普通安裝螺栓組	1
②	上方施工螺栓組	1
③	墊片組 〔薄型:黑色2.5 mm厚×1 厚型:黑色4 mm厚×1〕	1
④	進水軟管	1
⑤	快速卡扣	1
⑥	說明書組 〔使用說明書 安裝說明書 保證書〕	1

### 3 安裝前的注意事項

#### 要求

- 在本體安裝完成之前，請勿將電源插頭插入插座，否則會引起故障。
- 本體內的殘留水被凍結的情況下，請將本體放置到溫暖的房間進行融化後再進行安裝。
- 請務必使用本機附帶的進水軟管。

#### 提示

- 本產品已進行通水檢查。取出產品時可能會有少量殘留水滴流出，並非故障。
- 使用水壓範圍在49~735 kPa {0.5~7.5 kgf/cm<sup>2</sup>}。

# 4 安裝方法

## 1 進水軟管分流水閥側的安裝

### 1 關閉進水閥及拆除進水管



### 2 將進水軟管上的分流水閥安裝在進水閥上



#### <分流水閥的安裝方法>

擰動下部的蓋型螺母時，請用活動扳手或鉗子等工具固定此處



請勿用工具固定指定外的部位，擰動蓋型螺母時不得手持進水軟管。

### 3 進水管的安裝

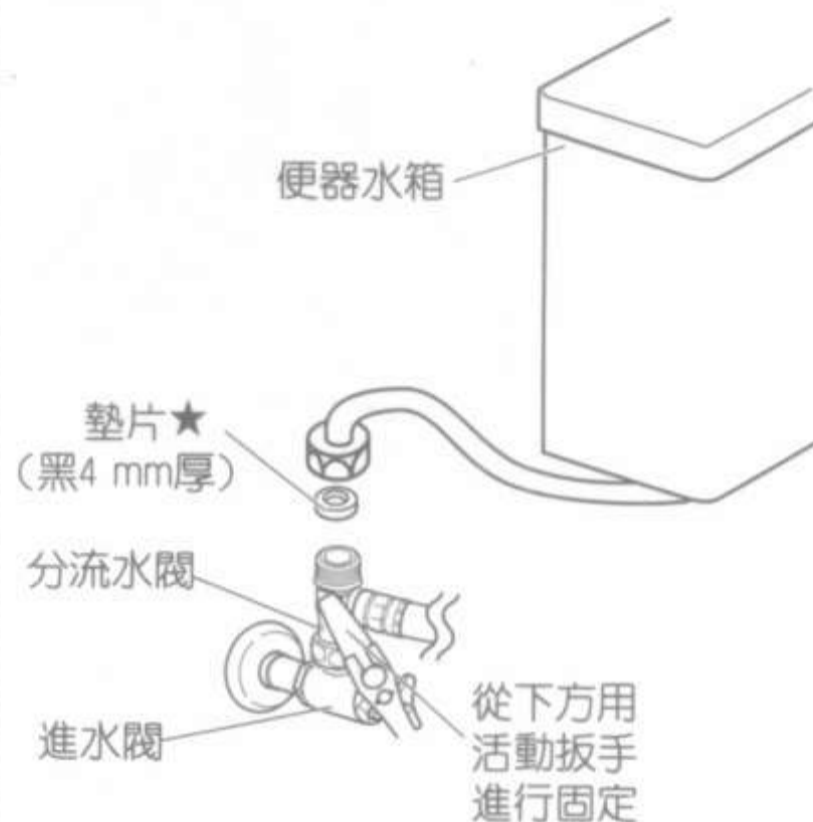

★標示的部品為第2頁③內的部品。

## 2 本體的安裝

- 本體在便器上安裝後，請將本體輕輕地向上抬起，確認本體是否被準確固定。
- 本體固定板的安裝螺栓節距在140~210 mm的範圍內可調整。

### 1 拆除已安裝的便座

1. 用活動扳手等鬆開螺栓。
2. 取下螺母和墊片，拆除便座。



### 2 取下本體固定板

從本體底部拆下固定板。

- 按住本體裝卸按鈕的同時，向上提起固定板。



由於本體可以從便器上脫卸，有可能會產生一點鬆動，不是故障。

### 3 本體固定板的安裝

#### 普通便器的場合

1. 從普通安裝螺栓上卸下螺母、塑料墊片和錐形墊片。
2. 將普通安裝螺栓與金屬固定件從本體固定板的開槽處插入。
3. 將本體固定板安裝在便器上，套上錐形墊片和塑料墊片用螺母鎖緊。



#### 特殊便器(上面安裝便器)的場合

1. 取出普通安裝螺栓組中的金屬固定件。將上方施工螺栓上的螺母拆下后，將金屬固定件套入上方施工螺栓，再將先前拆下的螺母擰回到上方施工螺栓。
2. 將帶有金屬固定件的上方施工螺栓從本體固定板的開槽處插入。
3. 將本體固定板安裝在便器上，并鎖緊上方施工螺栓。



### 4 便座本體的安裝

1. 如下圖所示，將本體中心對準本體固定板上的尖狀指示。
2. 將本體靠近身體這一側稍稍上抬，傾斜裝入。
3. 將本體下壓，直到聽見「喀」地一聲。

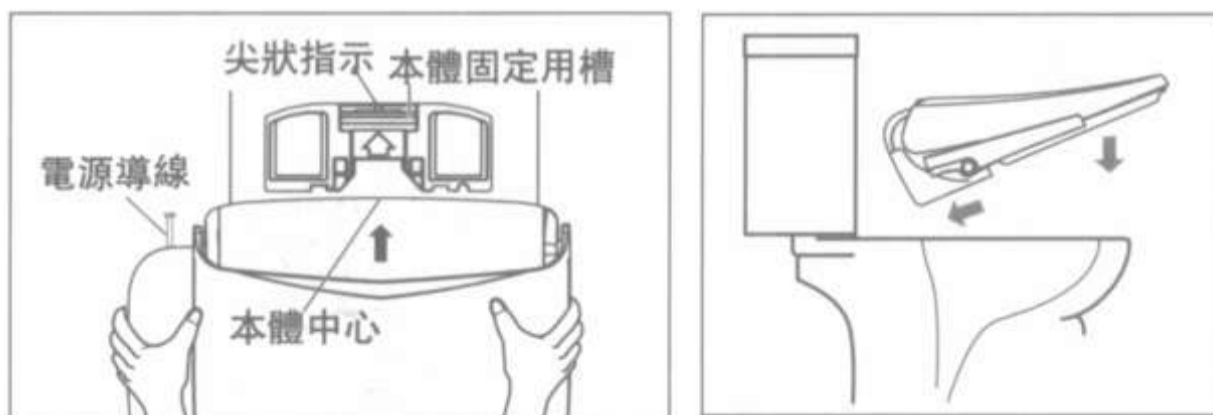

- 注意不要將導線卡入到本體與便器之間。
- 安裝後，請輕輕的上抬本體，確認是否可靠固定。

- 便蓋的後部與便器水箱有磨擦時  
⇒ 稍微前移至無磨擦發生為止後安裝。
- 便座很容易從便器上倒下時  
⇒ 稍微前移至便座不會倒下為止後安裝。



注意：  
不要將本體底部面的噴頭收納部放到便器面上。

### 3 進水軟管本體側的安裝

#### 1 連接到本體

1. 確認進水軟管的O型圈部沒有灰塵附着後，將其筆直插入本體側連接部。

##### 注意

- 若不筆直插入，則有可能損壞O型圈。

注意：  
確認確實裝有  
O型圈。

本體側連接部

O型圈

2. 將快速卡扣插入進水軟管和本體側連接部的連接部。注意要插到底。（有「啪」的聲音）

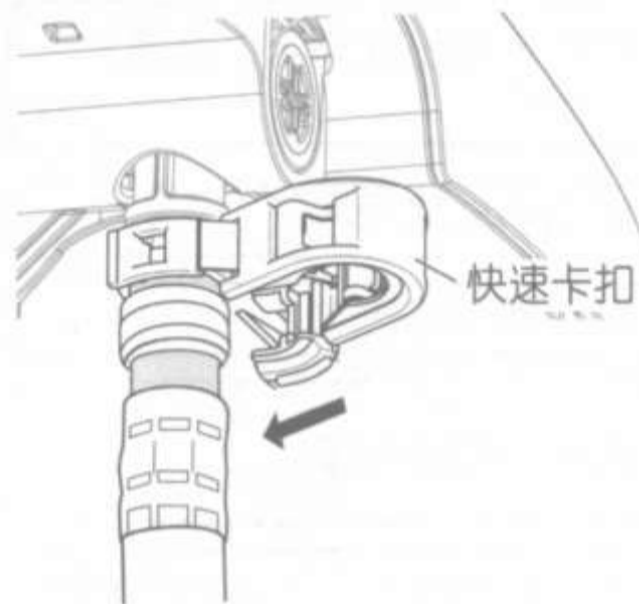
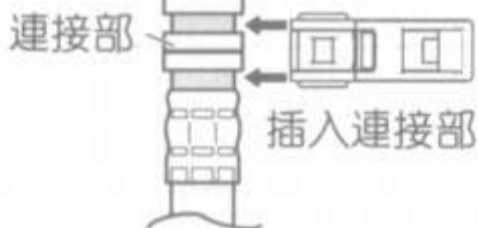

3. 將快速卡扣卡爪切實扣緊。

- 1 彎下卡孔側。
- 2 將卡爪側彎向卡孔側並扣緊。  
(有「啪」的聲音)

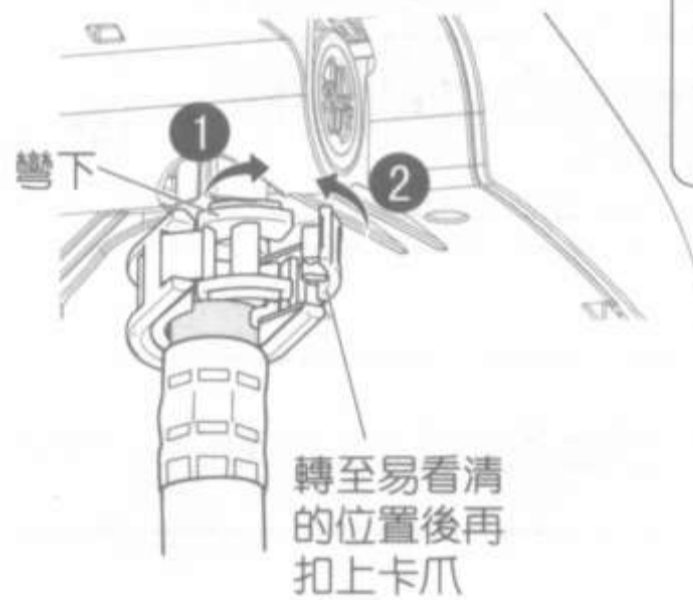

##### 注意

- 請勿剪斷進水軟管
- 請勿讓進水軟管被銳器劃傷

4. 一邊握住進水軟管，一邊輕輕轉動快速卡扣，確認轉動時沒有障礙。  
※若轉動有障礙，說明尚未安裝正確。

##### 注意

※若不切實扣緊，會造成漏水。

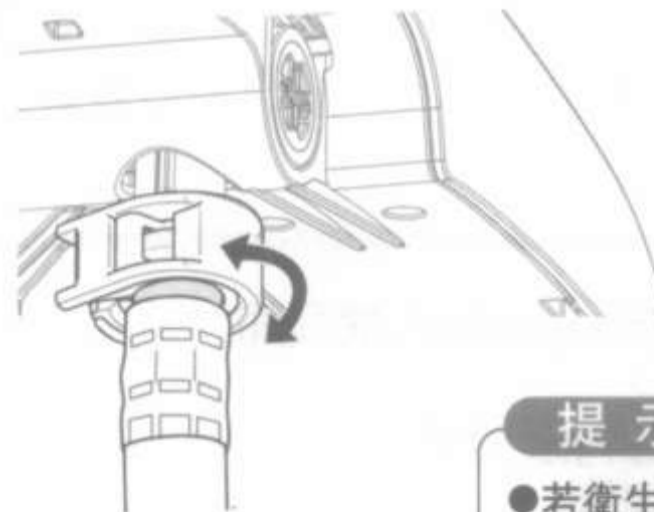

##### 提示

- 若衛生間狹窄，便座本體安裝完後再安裝進水軟管有困難時，可以先將進水軟管安裝至本體，再將本體安裝至便器。

#### 2 請務必確認

- 確認快速卡扣已正確安裝。
- 輕輕拉動進水軟管，確認軟管不會脫離本體。

# 4 安裝方法

## 4 分流水閥連接部方向的調整(有必要時)

分流水閥的方向不易於安裝進水軟管時，可進行以下處理：

1. 轉鬆蓋形螺母(進水管)。
2. 轉鬆蓋型螺母(分流水閥)，將進水軟管轉到易連接進水軟管的方向上。
3. 鎖緊蓋型螺母(分流水閥)。
4. 鎖緊蓋形螺母(進水管)。



## 5 進水閥的調整

請確認各接口處均已連接完成。

- 請確定進水閥處於“開”的狀態。

若不打開進水閥，會發生不出水或出水小的問題。



# 5 試運行

試運行前……確認進水閥是否已打開。(不充分打開可能會影響洗淨強度)  
確認連接部是否漏水。

※本產品具防空燒裝置。水箱無水時若通電加熱，機器會有異常亮燈。  
為防止空燒，請確保進水閥已打開且進水過濾網沒有堵塞。[第10頁]

步

- 1 蓋上本體包裝袋等塑料薄膜  
(便座和便器之間)

- 2 插上電源插頭  
● 電源指示燈閃爍約10秒後常亮。

- 3 用力按下漏電測試按鍵2秒以上  
漏電檢知功能動作，電源被切斷。  
(漏電指示燈亮燈，電源指示燈熄滅)

- 4 拔下電源插頭  
● 確認漏電指示燈熄滅。

- 5 等待5秒鐘後插上電源插頭  
● 電源指示燈閃爍約10秒後常亮。

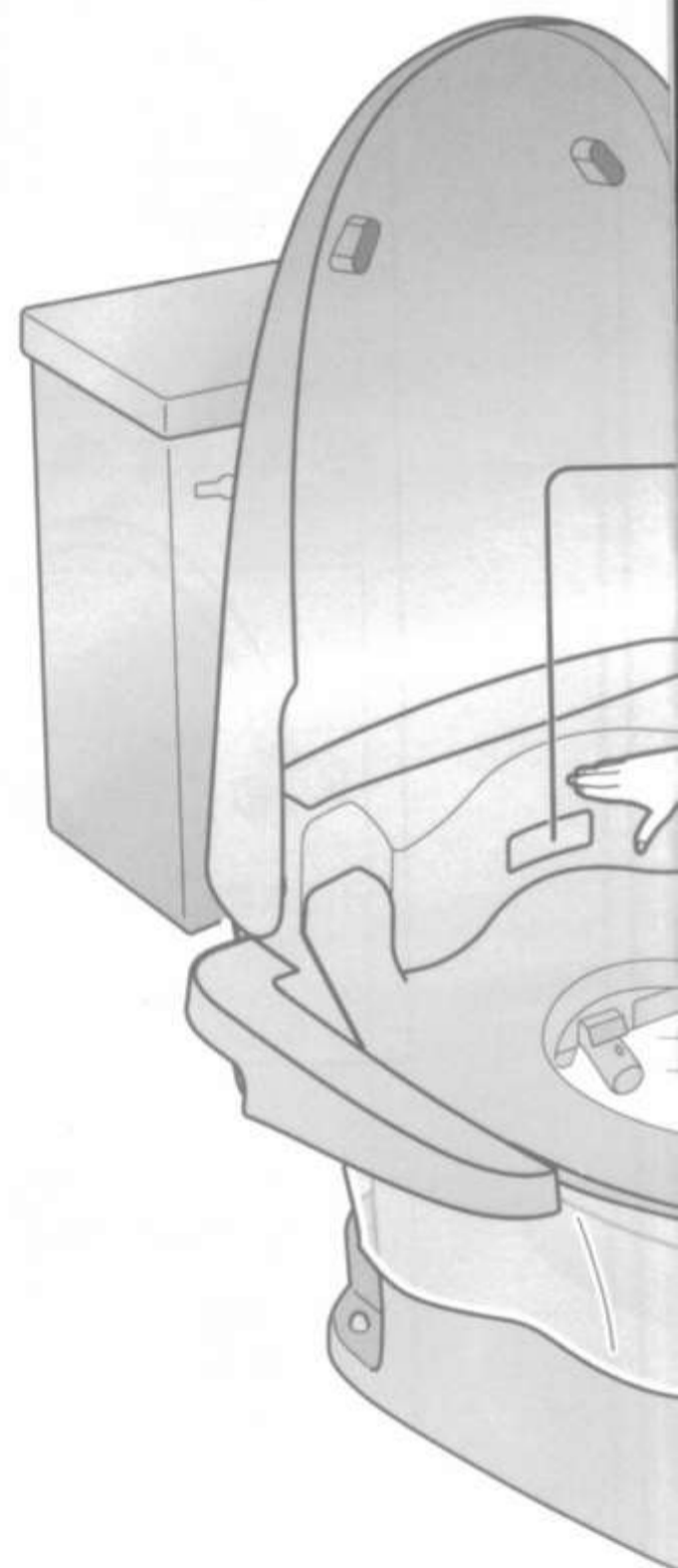
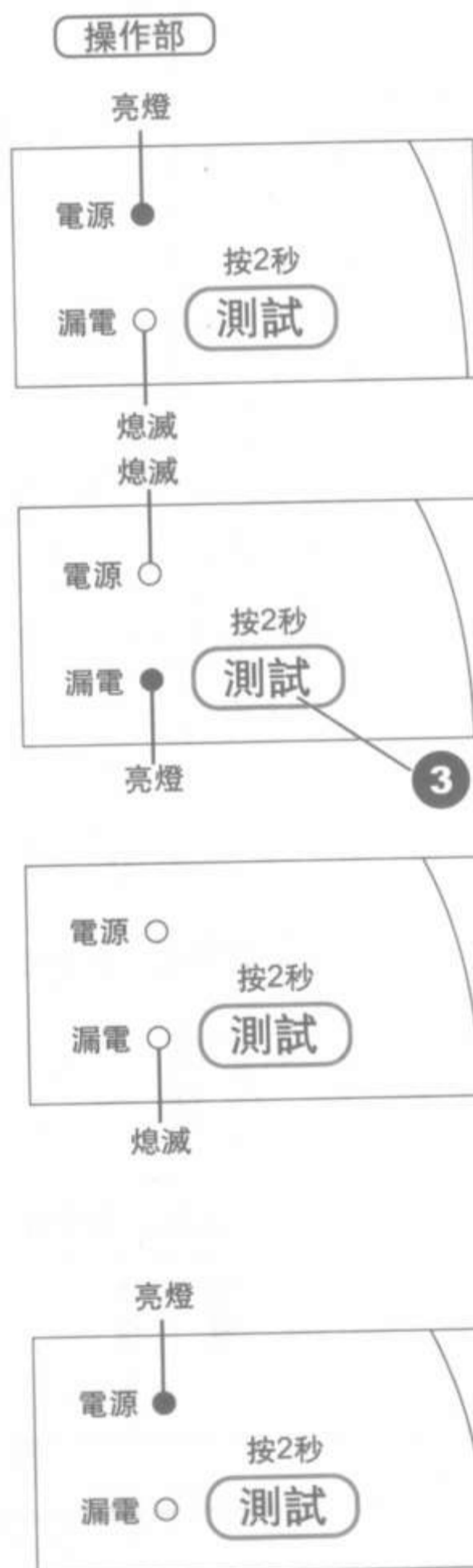

## 關於溫水水箱的防空燒裝置

- 試運行步驟4、5結束後，本體操作部溫水溫度指示燈「高」和「低」可能會同時閃爍，這是溫水水箱的防空燒裝置在動作，並非故障。  
<以上情況時……>
- 確認進水閥確實已打開，拔下電源插頭後等待4~10分鐘，再從步驟5開始試運行。

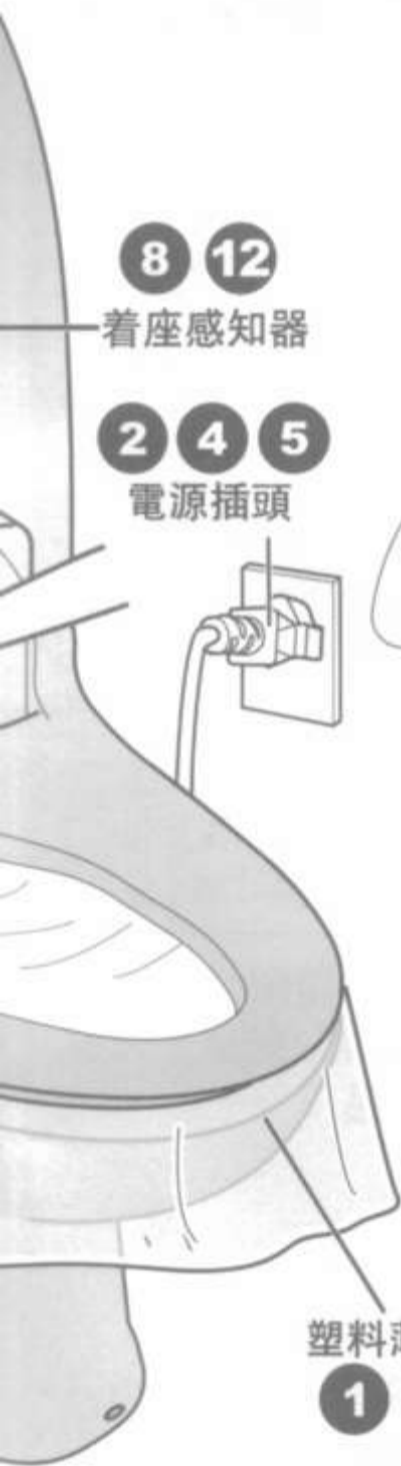

**6** 按下  或 

- 噴頭伸出，本體的溫水水箱開始注水。約1分鐘後，有水從噴頭處向下流出。若無水流出，請打開進水閥或水管總閥。

◎形成噴頭清潔狀態，水向下流出。

**7** 按下 



- 噴頭收回。

**8** 用手遮住着座感知器的同時，按下  或 

- 除臭功能開始運行。  
(有運轉音，DL-EE10TWM/10RTWM除外)
- 噴頭開始自清洗。約3秒鐘後沖洗水噴出。  
(若着座感知器未能感應，則無法噴出水。)
- 透過塑料膜確認沖洗水是否正常噴出。

**9** 按下 

- 噴頭收回後，有噴頭自清洗的水流出。



**10** 按下  和  設定溫度，約5分鐘後確認便座溫度和溫水溫度。

**11** 取下塑料薄膜

**12** 用手遮住着座感知器的同時，按下  確認暖風功能  
(僅DL-EE30TWM/30RTWM)

**提示**

- 沖洗停止後，噴頭附近會有水滴滴落，這是溫水水箱加熱膨脹後產生的水，或是噴頭內的殘留水，並非故障。(沖洗後約7~8分鐘內)

現象	可能的原因及處理方法		
溫水溫度指示燈的「高」和「低」同時閃爍 	<ul style="list-style-type: none"> <li>● 進水閥未打開</li> <li>● 在打開進水閥前插上了電源插頭，並設定了溫水溫度</li> </ul>	確認進水閥確實已打開，拔下電源插頭後等待4~10分鐘，再進行試運行	P8
不出水 洗淨強度太弱	進水過濾網堵塞 	清洗過濾網	使用說明書
接口處有漏水現象	水管的總閥打開不充分	充分打開水管總閥	—
	進水閥未打開	打開進水閥	P7
	便器水箱正在充水，造成水壓過低	請待便器充水完畢後再使用	—
	螺母的鎖緊力不足	鎖緊螺母	—
	密封圈等偏位	調整密封圈位置	—
	快速卡扣未卡緊	確實卡緊	P6
	進水軟管前端的O型圈上有灰塵 	除去O型圈上的灰塵	—
不通電 (漏電指示燈亮燈或閃爍)	按過漏電測試按鍵或曾經發生過漏電	請拔下電源插頭，10秒鐘後再重新插上	P8

## 安裝後的注意事項

- 有可能發生長期1周以上不使用時，請放去殘水。參照使用說明書「長期不使用時」

製造商:松下電化住宅設備機器(杭州)有限公司

生產地:中國

進口商:台松電器販賣股份有限公司

公司地址:新北市中和區建六路57號

連絡地址:新北市中和區員山路579號

電話:(02)2223-5121

© Panasonic Corporation 2011

<http://www.panasonic.com.tw>

發行:2011年9月

中國印刷